

PROXXON

Unelte cu caracter!



PROXXON

INDUSTRIAL

2021

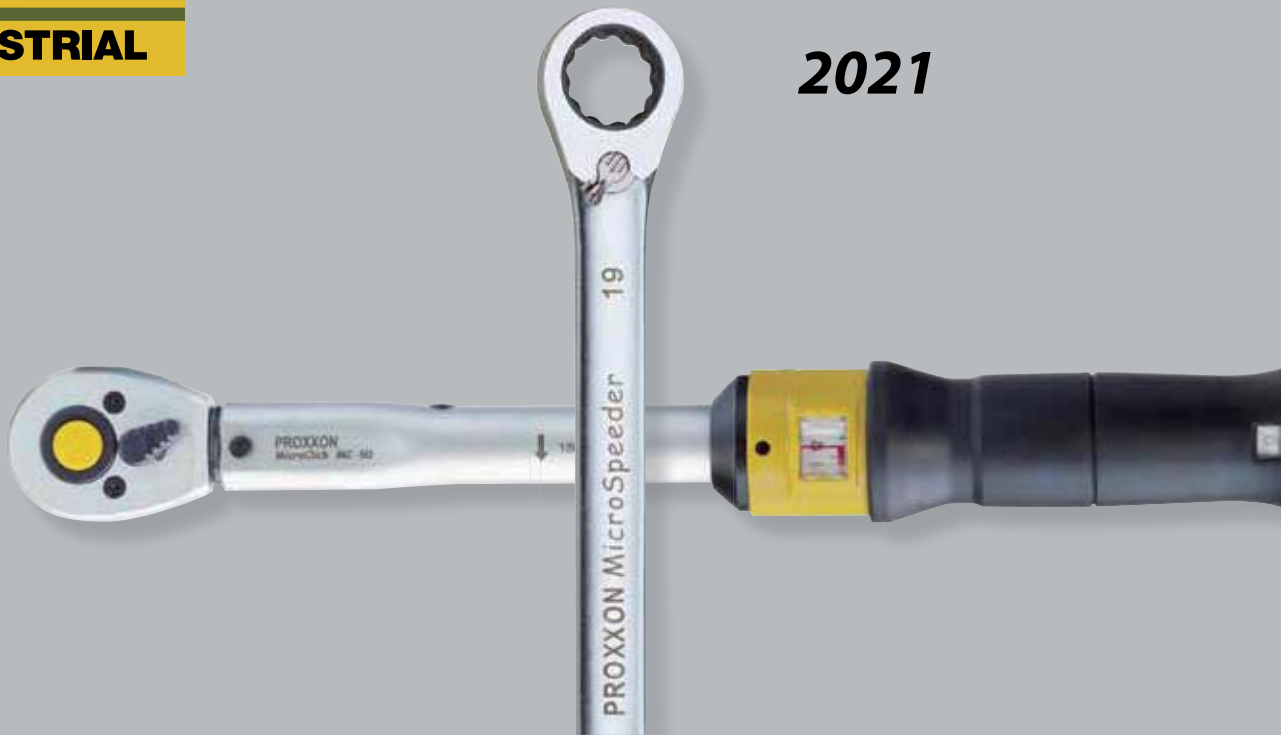

Seturile de chei tubulare PROXXON – confectionate utilizand cele mai moderne

tehnologii de productie in cea mai mare fabrica de scule de mana din lume.



Antrenorul cu clichet – descriere generala:

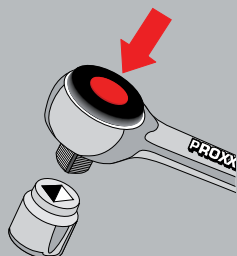

Confectionat dintr-o singura bucata de otel calit CrV si transmisie perfecta: cativa din cei 52 dinti sunt antrenati simultan pentru transmiterea unei forte cat mai mari.
Mecanism pentru eliberarea rapida a cheii: deblocheaza cheia tubulara la apasarea butonului.
Protectia optima a suprafetei: dubla placare cu nichel apoi finisare cromata mata.
Maner nedetasabil confectionat din TPR (cauciuc termoplastic) rezistent la ulei si acizi. Cu gaura de agatare.

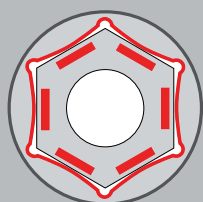

Sistemul „PROXXON driver“

Forta este transferata inspre laturile surubului sau piulitei, nu spre colturile acestora. Acest lucru permite transmiterea unor forte mari, fara a distruge colturile surubului sau piulitei.

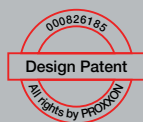

Capete de surubelnita:

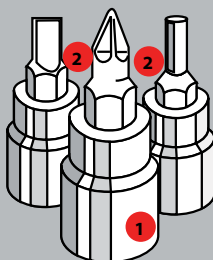

Soclu din CrV ① .
Toate capetele de surubelnita sunt fabricate dintr-un aliaj de crom-siliciu-mangan-molibden ② .

Toate capetele de surubelnita si accesoriile sunt obtinute prin forjare din otel 31CrV 3.

Cu un continut mare de carbon, pentru a asigura o duritate ridicata. ③
Calirea uniforma a cheii tubulare este garantata. Peretii subtiri ai cheii tubulare ④ asigura accesul in spatiile inguste, in acelasi timp rezistenta nu este afectata. Marginea tesita ⑤ asigura fixarea cu usurinta a cheii pe surub. Canalul frezat din interiorul patratului de antrenare asigura fixarea ferma a cheii in cheia cu click-et ⑥ .
⑦ Incepand cu cheia de 19mm, diametrul exterior al cheii inspre maner este redus, pentru a asigura o manevrabilitate sporita ⑧ .
Protectie optima: acoperire cu nichel in strat dublu si finisaj mat cu un singur strat de crom.

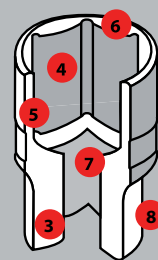

DIN
ISO

Calitatea la cel mai inalt nivel:

Calitate inalta, depasind standardele DIN/ISO pentru calitate si torsiune.



2 ANI GARANTIE

Chiar pentru uz profesional!

Cheile tubulare si cheile cu click-et sunt acoperite de o garantie suplimentara de 25 ani impotriva defectelor de material si fabricatie.



Dimensiunile cheilor sunt marcate cu laser pentru o recunoastere usoara.

Seturi de chei in cutii robuste din otel, vopsite in camp electrostatic. Confectionate din

otel crom vanadium 31 CrV 3. Peste 100.000 truse aflate in atelierele Dumneavoastra.

PROXXON
INDUSTRIAL

DIN
ISO

Calitate inalta, depasind standardele DIN/ISO pentru calitate si torsiune.

2 ANI
GARANTIE

Chiar pentru uz profesional!

Cheile tubulare si cheile cu click-et sunt acoperite de o **garantie suplimentara de 25 ani** impotriva defectelor de material si fabricatie.

Pentru seturile de chei tubulare mecanicii prefera cutiile din otel. Ele sunt rezistente, permit stocarea mai multor unelte, aranjare precisa si un spatiu mai mic pentru depozitare.

Pe interiorul capacului se afla un tabel cu fortele standard de strangere pentru suruburile de la M 1.6 – M 24.



Herstellung nach
Certificate of Registration
File No. A10048 vom 09.02.01
ISO 9001:2000

Organizator din POLIPROPILENA injectata, solid si aproape indestructibil. Marcarea durabila si usor de citit a tuturor marimilor.

Set de chei tubulare pentru mecanici, 29 piese.

Cu antrenare de 1/2"

Cheii tubulare de la 8 la 34mm (M22 conform noului standard ISO). Include chei tubulare lungi de 13 – 17 si 19mm. Chei pentru bujii de 16 si 21mm. Mai multe detalii in imaginea alaturata.

NO 23 000



Setul de 27 piese cu chei tubulare de la 6 la 32mm si antrenoare cu clichet de 1/4" si 1/2".

Contine toate dimensiunile comune intre 6 si 32mm. De asemenea contine chei tubulare de 16 si 21mm pentru bujii. Mai multe detalii in poza alaturata.

NO 23 020

Selectii inteligente pentru a se potrivi atat mecanicii fine cat si proiectelor

in conditii grele de lucru.



Setul de 56 piese cu chei tubulare si click-et de 1/4" si 1/2".

Contine chei tubulare de la 4 la 32mm, chei tubulare pentru bujii de 16 si 21mm, capete de surubelnita drepte, Phillips, TX si HX. Chei HX in „L” de 1.25 – 1.5 – 2 – 2.5 si 3mm.

Mai multe detalii in poza alaturata.

NO 23 040



Set de 24 piese chei TX.

Acest set contine chei TX de la TTX 8 la TTX 30 (cu gaura), chei TX externe de la E4 la E10, pentru forte de strangere de maxim 25Nm. Chei TX de la TX 40 pana la TX 60, chei TX externe de la E12 la E20, cu patrat de antrenare de 1/2" si forte de strangere intre 25 si 135Nm. Trei chei in "L" TX 6, TX 8 si TX 10.

Mai multe detalii in imaginea alaturata.

NO 23 102



Set special de 29 piese, chei TX

Chei TTX cu patrat de antrenare de 1/4" (6.3mm). Pentru forte de torsiune de pana la 10Nm: TTX 10 – 30. Chei tubulare E 4 – 5 – 6 – 8 si 10. **Chei cu patrat de antrenare de 1/2" (12.5mm)**, pentru forte de torsiune intre 25 si 135Nm: Chei TX intre TX30 si TX60 (versiune scurta: 55mm) si TX40 – TX60 (versiune lunga: 100mm). Chei tubulare marime E intre E12 si E20. Trei chei in "L" TX 6, TX 8 si TX 10.

NO 23 103



Setul special de chei HX, 18 piese.

Cu patrat de antrenare de 1/4" (6.3mm) pentru forte de strangere de pana la 25Nm: dimensiuni 2 – 6 mm.

Cu patrat de antrenare de 1/2" (12.5mm) pentru forte de strangere intre 25 si 210Nm: dimenisuni 6 – 14 mm (lungime 55mm) si 5 – 12mm (lungime 100mm).

Mai multe detalii in imaginea alaturata.

NO 23 100



Setul special pentru suruburile cu capat XZN. Contine 18 piese.

Pentru lucrarile la motor (chiulasa, planetare, punte spate etc.). Cu patrat de antrenare de 1/2" (12.5mm) si lungimi normale de 55mm si extra lungi de 100mm. Include si chei tubulare cu 12 dinti de la 9 la 21mm.

NO 23 296

Marimile sunt clar lizibile datorita

marcarii cu laser.

Maner de surubelnita cu patrat de 1/4" si adaptor 1/4" pentru folosirea cu un clicket sau un adaptor "T".



Set special pentru ingineri, cu chei tubulare si click-et de 1/4", 36 piese.

Contine chei tubulare de la 4 la 13mm, capete de surubelnita drepte, Phillips si HX. Chei HX in "L" de 1.25 – 1.5 – 2 – 2.5 si 3mm. Cel mai bun raport pret – calitate.

Mai multe detalii in poza alaturata.

NO 23 080



Set chei tubulara si capete de surubelnita, inclusiv antrenor cu clicket si adaptor magnetic de 1/4", 39 piese.

Pentru utilizare impreuna cu o masina de gaurit-insurubat electrica: chei tubulare de la 4 la 14 mm, patrat de antrenare de 1/4" (6.3mm). Setul include 16 capete de surubelnita diverse, adaptor magnetic, adaptor de la hex la 1/4" si chei HX in "L" de 1.25 – 1.5 – 2 – 2.5 si 3mm.

Mai multe detalii in poza alaturata.

NO 23 070



Set de precizie pentru ingineri. Chei tubulare cu magnet puternic si antrenor cu clicket MICRO de 1/4", 32 piese.

Cheii tubulare de la 5 – 13mm. Setul contine cate un prelungitor de 50, 100 si 150mm. Piulitele si suruburile sunt prinse ferm chiar si atunci cand se lucreaza in tuburi sau tevi. Setul include 17 biti standard (25mm) confectionati din otel special aliat, precum si un adaptor mama hexagon/patrat 1/4".

Mai multe detalii in imaginea alaturata.

NO 23 078



Set compact cu antrenor cu clicket 3/8", 24 piese.

Cheii tubulare de la 6 – 24mm. Inclusiv chei pentru bujii marimile 16 – 18 si 21mm.

Mai multe detalii in imaginea alaturata.

NO 23 110



Set super compact cu antrenor cu clicket 3/8", 65 piese

Cheii tubulare de la 6 – 24mm. Chei tubulare lungi marimile 10 – 13 – 15 si 17mm. Chei tubulare pentru bujii marimile 14 – 16 – 18 si 19mm. Capete de surubelnita pentru suruburile HX, TX, XZN. 8 chei „L” HX 1.25 – 1.5 – 2 – 2.5 – 3mm si TX 6 – 8 – 10.

Mai multe detalii in imaginea alaturata.

NO 23 112



Sase seturi bine cunoscute in cutii compacte din plastic.

Solide si mecanism de inchidere automata.

PROXXON

INDUSTRIAL



Continut si design
copyright by PROXXON



Set complet cu click-et de 1/4" si 1/2".

Acum cu tubulara de 34mm (conform cu noul standard ISO) pentru M22 .

Acest set de 65 de piese contine chei tubulare de la 4 la 34mm, chei tubulare pentru bujii de 16 si 21mm. Capete de surubelnita drepte, Phillips, TX si HX. Chei HX in "L" de 1.25 – 1.5 – 2 – 2.5 si 3mm. Patru prelungitoare, un maner de surubelnita, doua cuplaje cardanice. Manerul de surubelnita are patratul de antrenare de 1/4".
Mai multe detalii in poza alaturata.

NO 23 286

Set complet cu click-et de 1/4" si 1/2". 65 piese.
Dimensiunile in INCH.



Chei tubulare de la 5/32" la 3/8". Chei tubulare pentru bujii de 5/8" si 13/16". Capete de surubelnita cu varfuri PH, HX (Imbus), TX (cu gaura) sau drepte. Cinci chei in "L" de la 0.05" la 1/8". Patru prelungitoare. Doua cuplaje cardanice. Un maner de surubelnita cu patrat de prindere.



Mai multe detalii in imaginea alaturata.

NO 23 294

Pentru suruburile cu dimensiunea in INCH.

Set compact cu click-et de 3/8". 47 piese.



Acest set de 47 de piese contine chei tubulare de la 6 la 24mm. Chei tubulare lungi de la 10 la 17mm. Chei tubulare pentru bujii de 14, 16, 18 si 21mm. Prolungitor "T" si prelungitor scurt. Capete de surubelnite TX (de la 20 la 45) si HX de la 4 la 10mm. Chei HX in "L" de 1.25 – 1.5 – 2 – 2.5 si 3mm.

Mai multe detalii in poza alaturata.

NO 23 282

Inclusiv antrenoarele cu clichet cu forma asimetrica, pentru mecanica grea.

Mecanism pentru eliberarea rapida a cheii, la doar o apasare de buton.

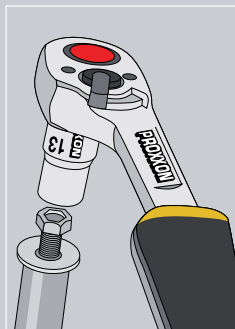

**2 ANI
GARANTIE**

Chiar pentru uz profesional!

Cheile tubulare si cheile cu click-et sunt acoperite de o **garantie suplimentara de 25 ani** impotriva defectelor de material si fabricatie.

Forma asimetrica permite vizualizarea cu usurinta a surubului sau piulitei.

**DIN
ISO**



Mecanism de incredere, cu schimbare de sens. O parte din cei 72 de dinti sunt cuplati simultan pentru a asigura transferul optim de forta.



**Set special de chei tubulare lungi,
20 piese.**



Cu patrat de antrenare de 1/4" (6.3mm) pentru forte de strangere de pana la 25Nm: chei tubulare de 4 – 5 – 5.5 – 6 – 7 – 8 – 9 – 10 – 11 si 12mm.

Cu patrat de antrenare de 1/2" (12.5mm) pentru forte de strangere de peste 25Nm: 13 – 14 – 15 – 16 – 17 – 18 – 19 – 20 – 21 – 22 si 24mm. Acoperirea cu nichel in dublu strat, si finisajul mat cu un singur strat de crom asigura protectia anticoroziune. Mai multe detalii in poza alaturata.

NO 23 292

**Set de 50 piese pentru ingineri,
cu click-et de 1/4".**



Acest set contine chei tubulare de la 4 la 13mm, chei tubulare lungi de la 6 la 10mm, capete de surubelnita drepte, Phillips, HX si TX. De asemenea contine chei TX de la E4 la E10, "T", doua prelungitoare, maner de surubelnita cu patrat de antrenare de 1/4" si chei HX in "L" de 1.25 – 1.5 – 2 – 2.5 si 3mm.

Mai multe detalii in poza alaturata.

NO 23 280

**Set special pentru suruburi TX si HX,
42 piese.**



Cu patrat de antrenare de 1/4" (6.3mm) pentru forte de strangere de pana la 25Nm: capete de surubelnita HX de la 2 la 6mm, torx de la TX8 la TX40 (cu gaura) si chei torx de la E4 la E10.

Cu patrat de antrenare de 1/2" (12.5mm) pentru forte de strangere de peste 25Nm: chei HX de la 7 la 14mm de lungime 55mm, si de la 6 la 12mm de lungime 100mm. Chei TX de la TX45 la TX60 de lungime 55mm, chei TX de la E12 la E20, chei imbus in "L" de 1.25 – 1.5 – 2 – 2.5 si 3mm.

Mai multe detalii in poza alaturata.

NO 23 290

NO 23 650: De 25 de ani aceasta este trusa clasica vanduta in intreaga lume.

Avand unelte de prima clasa pentru asamblari. Acum la a saptea generatie.

PROXXON
INDUSTRIAL

DIN
ISO

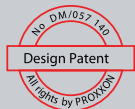

Chei combinate din seria *SlimLine* de la 6 la 19mm. 14 chei (cu marimile 16 si 18 conform ISO pentru suruburile M10 si M12).

Chei tubulare cu patrat de 1/2": 14 chei tubulare (au fost adaugate marimile 11, 16, 18 si 21).

Ciocan de 300g cu maner de grafit pentru atenuarea vibratiilor, prevazut cu mansoni anti-alunecare.

Cheie cu click-et forjata dintr-o singura bucata de otel, cu mecanism de schimbare a sensului.

Cheie cu click-et forjata dintr-o singura bucata de otel, cu mecanism de schimbare a sensului.

FLEX-DOT surubelnite cu varf drept marimile 3 – 5.5 si 8mm. Surubelnite Phillips (PH) marimile 1 si 2.

KNIPEX

Cleste-papagal KNIPEX.

KNIPEX

Cleste-papagal KNIPEX.

8 chei HX (HX 1.5 – 8mm) si TX (TX 9 – TX 40) fiecare intrun suport de tip briceag.

Set universal de unelte sau pentru segmentul auto

Chei combinate de la 6 – 19mm. Chei tubulare cu patrat de antrenare de 1/2" de la 8 – 24mm. Chei tubulare pentru bujii de 16 – 18 si 21mm. Tester cu led si clema crocodil (pentru sistemul electric auto). Mai multe detalii in imaginea alaturata. Fiecare unelalta isi are locul ei – organizate pentru totdeauna .

NO 23 650



PROXXON design de Helmut Scholz:
O cutie de cea mai buna calitate din POLIPROPILENA fara ornamente inutile. Aspectuoasa, antisoc si rezistenta la uleiuri si acizi.

Insurubare fara efort – mai usor pentru incheieturile mainilor.

Pentru bitii standard 1/4". Include port USB si incarcator.

Insurubare electrica rapida si strangere manuala precisa de pana la 5Nm.



Nota:

Incarcatorul USB de 2.1A (inclus) incarca bateria in aproximativ o ora. Se poate utiliza in toate porturile USB (ex. in masina, in drum spre urmatoarea operatiune de lucru).



25 mm



PH 0 – 1 – 2



HX 3 – 4 – 5



TX 10 – 15 – 20

80 mm



PH 1



FD 3 – 5

Surubelnita electrica fara fir, pentru bitii standard de 1/4". Ideala pentru insurubari (ex. filete metrice conform ISO).

Mecanism electric pentru insurubarea rapida si fara efort. Strangerea finala, precisa „de mana” la un cuplu de pana la 5Nm poate fi facuta usor, manual, datorita mecanismului de auto-blocare, nefiind nevoie de alte unelte pentru trecerea de la strangerea electrica la cea traditionala, manuala. Bitul este fixat in siguranta de un magnet foarte puternic. Bateria cu o capacitate de 2Ah ofera suficienta energie,

inclusiv pentru proiecte mari sau pentru utilizare indelungata. Include 12 biti standard, de calitate industriala (3 in versiune extra-lunga). Date tehnice: viteza 250/min. Cuplu maxim 1.8Nm. Acumulator Li-Ion 2Ah (integrat). Lungime 180mm. Greutate: approx. 200gr.

NO 22 295

Pompa universala pentru ulei AP12. Perfecta pentru a schimba fara efort uleiul masinii dumneavoastra in 2 – 3 minute.

Pompeaza ulei, combustibil diesel si ulei pentru incalzire fara probleme cu un debit de 250l/h cand este prevazuta cu un furtun de 1/2". Cand se schimba uleiul masinii dvs. prin tubul jojei, debitul este de 3l/min la o temperatura a uleiului de 40 °C. Cablul de alimentare la 12VDC are o lungime de 200cm, prevazut la capat cu clesti crocodil. Racordurile sunt de 1/2". Un tub cu diametrul de 6mm si lungime 800mm este inclus, si se potriveste cu majoritatea jojelor. Un furtun de evacuare de diametru 1/2" si lungime de 150cm este de asemenea inclus. Carcasa este din fibra de sticla ranforsata POLYAMIDE. Dimensiuni aproximative: 120 x 90 x 90mm, greutate aproximativ 1.4kg.

NO 25 262



Nota:

Furtunul cu diametrul de 6mm se potriveste cu majoritatea jojelor. Va rugam verificati acest lucru cu mecanicul dvs.

Sistemul L-BOXX: Organizare si siguranta in depozitare si transport,

pentru profesionisti.

DIN
ISO

69 de unelte de inalta calitate la indemana!

L-BOXX® - Sistemul L 102 (foarte subtire!)



Depozitati cu usurinta, rapid si fara probleme si transportati in siguranta. Compatibil cu numeroase sisteme de echipare ale vehiculelor de service ale brandurilor cunoscute. Dimensiuni exterioare 445 x 358 x 118mm. Panoul de instrumente si organizatorul de spume de cea mai buna calitate.

Trusa universala cu unelte, sistem L-BOXX

14 chei tubulare 1/2" (12.5mm) 8 – 24mm, antrenor cu clichet standard 1/2", cuplaj cardanic, prelungitoare de 125 si 250mm, 4 tubulare lungi 10 – 19mm, 15 chei combinate SlimLine 6 – 21mm, chei inelare cu clichet *MicroSpeeder* 10 x 13 si 17 x 19mm, 5 surubelnite cu varf drept 3 – 6.5mm, Phillips PH 1 si PH 2, tester de tensiune, set chei HX

si TX (9 piese fiecare), cleste patent KNIPEX, cleste papagal 250mm, ciocan (300g) cu maner de grafit.

NO 23 660

1/4"
6.3mm

Chei cu click-et, chei tubulare si accesorii pentru activitati delicate.

Toate din otel 31 CrV3.

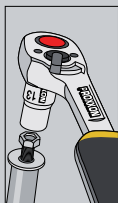

Cheia cu click-et 1/4". Cheia noastra cu click-et robusta!

Mecanismul cu 72 de dinti permite cuplarea simultana a multor dinti pentru transmiterea fortelor mari. Maneta pentru schimbarea directiei. Buton pentru eliberarea rapida a cheii. Forjata dintr-o singura bucata de otel CrV, si acoperita cu crom, finisata mat. Manerul din cauciuc termoplastic (TPR) este rezistent la acizi si uleiuri si prevazut cu o gaura practica pentru agatare.

NO 23 330

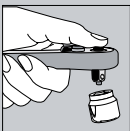

Cheia cu click-et 2000 1/4". Cheia noastra cu click-et plata!

Cu maner practic, placut la atingere DuPont HYTREL prevazut cu gaura practica pentru agatare. Mecanism de precizie pentru o viata lunga si transmiterea unei forte mari. Maneta pentru alegerea sensului. Buton pentru eliberarea rapida a cheii.

NO 23 170

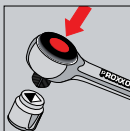

Click-et standard 1/4". Calitate dovedita de-a lungul timpului!

Prevazut cu posibilitatea inversarii sensului. Mecanismul cu 52 de dinti permite cuplarea simultana a multor dinti pentru transmiterea fortelor mari. Buton pentru eliberarea rapida a cheii. Forjate dintr-o singura bucata de otel CrV, si acoperita cu doua straturi de nichel, finisata mat. Manerul din cauciuc termoplastic (TPR) este rezistent la acizi si uleiuri si prevazut cu o gaura practica pentru agatare.

NO 23 092



Antrenor cu clichet standard 1/4". Cu cap reglabil!

Capul poate fi reglat in 6 pozitii la doar o apasare de buton, cu o cursa de 90°. Ideal pentru locurile dificile sau inguste. In rest are aceleasi caracteristici precum antrenorul cu clichet de 1/4" (NO 23 092) descris mai sus.

NO 23 074

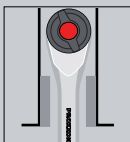

Cheia speciala cu clichet, 1/4". Cu functie suplimentara de surubelnita.

Invertirea manerului permite rotirea cheii. Sunt suficienti cativa milimetrii pentru strangere sau desfacere. Mecanism cu dinti fini (52 dinti) cu posibilitatea schimbarii sensului de lucru. Cheile tubulare sunt prinse ferm, eliberarea lor facandu-se la doar o apasare de buton.

NO 23 082

MICRO antrenor cu clichet, pentru lucrarile dificile sau in spatii inguste! Pentru lucrarile la compartimentele motoarelor, sub bord, la sistemele airbag, sistemele de aer conditionat, caroserii sau la parasolare.

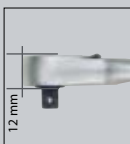

MICRO antrenor cu clichet cu patrat de 1/4".

Cu un cap extrem de mic (23 x 12mm). Mecanismul de actionare cu dinti fini: cei mai multi dintre ei sunt cuplati simultan pentru a transmite transferul unui cuplu cat mai mare. Maneta pentru schimbarea sensului de lucru. Mecanism de deblocare rapida a cheii, aceasta facandu-se la doar o apasare de buton. Corpul antrenorului este realizat din otel CrV cu un strat dublu de nichel si finisare crom mat. Manerul este realizat din cauciuc termoplastic (TPR) rezistent la ulei sau acizi. Lungime totala 120mm. Cu gaura practica pentru agatare.

NO 23160

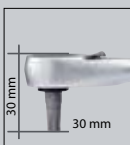

MICRO antrenor cu clichet pentru biti 1/4".

Pentru bitii standard de 1/4". Prindere magnetica. Distanța dintre maneta de schimbare de sens si varful bitului este de doar 30mm. Tehnologia de realizare este identica cu a MICRO antrenorului cu clichet 1/4" descris mai sus.

NO 23 158

1/4"
6.3mm

Chei tubulare si accesorii pentru activitati delicate.

Toate din otel 31 CrV3.

		Dimensiune	Cod produs
	"T" cu patrat de antrenare culisant 1/4"	100mm	23 704
	Prelungitor de 1/4"	50mm 100mm 150mm	23 707 23 708 23 705
	Prelungitor flexibil 1/4"	150mm	23 706
	Prelungitor flexibil 1/4"		23 709
	Adaptor magnetic 1/4" pentru capete de surubelnita hexagonale Ideal pentru lucrul cu o masina de gaurit-insurubat electrica.		23 703
	Adaptor 1/4" pentru chei tubulare.		23 700
	Adaptor combinat cu patrat de 1/4" si hexagon de 1/4" pentru bitii standard Pentru folosirea cheilor tubulare cu prindere de 1/4" sau a bitilor standard cu prindere hexagon 1/4" (6.3mm) impreuna cu surubelnitele sau masinile de gaurit electrice. Trecerea de la prinderea patrat la cea hexagon se face prin simpla culisare a unui manson		23 783
	1/4" Maner de surubelnita cu patrat de antrenare de 1/4", lungime 140mm	140mm	23 702
	Adaptor pentru capete de surubelnita 1/4" (DIN 3126) patrat mama la hexagon mama. ❶		23 780
	Adaptor 1/4" De la patrat mama 1/4" la patrat tata 3/8". ❷		23 782
	Adaptor 1/4" De la patrat tata 1/4" la hexagon tata 1/4". ❸		23 701
	Chei tubulare 1/4" Confectionate din otel CrV. Lungime totala 25mm.	4mm 4.5mm 5mm 5.5mm 6mm 6.5mm 7mm 8mm 9mm 10mm 11mm 12mm 13mm 14mm	23 710 23 711 23 712 23 713 23 714 23 715 23 716 23 718 23 720 23 722 23 724 23 726 23 728 23 729



Chei tubulare lungi 1/4"

Pentru suruburi lungi. Confectionate din otel CrV.
Lungime totala 50mm.

Dimensiune	Cod produs
4mm	23 767
5mm	23 768
5.5mm	23 769
6mm	23 770
7mm	23 772
8mm	23 774
9mm	23 776
10mm	23 778
11mm	23 777
12mm	23 775
13mm	23 779
14mm	23 773



Chei HX 1/4", 33mm

Partea activa facuta din aliaj de otel cu siliciu-mangan-molibden. Soclu din otel CrV.

HX 2mm	23 744
HX 2.5mm	23 746
HX 3mm	23 743
HX 4mm	23 745
HX 5mm	23 747
HX 6mm	23 749
HX 8mm	23 751



Chei TX mama 1/4", 33mm

Confectionate din otel CrV.
Lungime totala 25mm.

E 4	23 788
E 5	23 790
E 6	23 792
E 7	23 793
E 8	23 794
E 10	23 796



**Chei TTX 1/4", 33mm
(cu gaura frontala)**

Varful confectionat din aliaj crom-siliciu-mangan-molibden. Soclul confectionat din otel aliat CrV.

TTX 5	23 755
TTX 6	23 752
TTX 8	23 753
TTX 10	23 754
TTX 15	23 756
TTX 20	23 758
TTX 25	23 760
TTX 27	23 761
TTX 30	23 762
TTX 40	23 764



Varf surubelnita drept 1/4", 33mm

Partea activa facuta din aliaj de otel cu crom-siliciu-mangan-molibden. Soclu din otel CrV.

FD 4mm	23 737
FD 5.5mm	23 739
FD 7mm	23 741
FD 8mm	23 742

Varf surubelnita Phillips PH 1/4", 33mm

Partea activa facuta din aliaj de otel cu crom-siliciu-mangan-molibden. Soclu din otel CrV.

PH 1	23 730
PH 2	23 731
PH 3	23 732



Varf surubelnita Pozidrive PZ 1/4", 33mm

Partea activa facuta din aliaj de otel cu crom-siliciu-mangan-molibden. Soclu din otel CrV.

PZ 1	23 733
PZ 2	23 735

3/8"
10mm

Cheile cu click-et, cheile tubulare si accesoriile sunt

compacte si pot fi utile oricui. Fabricate din otel 31 CrV3.

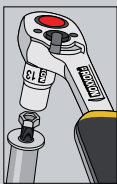

Cheia cu click-et 3/8". Cheia noastra cu click-et robusta!

Mecanismul cu 72 de dinti permite cuplarea simultana a multor dinti pentru transmiterea fortelor mari. Maneta pentru schimbarea directiei. Buton pentru eliberarea rapida a cheii. Forjata dintr-o singura bucata de otel CrV, si acoperita cu crom, finisata mat. Manerul din cauciuc termoplasic (TPR) este rezistent la acizi si uleiuri si prevazut cu o gaura practica pentru agatare.

NO 23 332

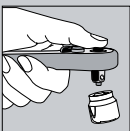

Cheia cu click-et 2000 3/8". Cheia noastra cu click-et plata!

Cu maner practic, placut la atingere DuPont HYTREL prevazut cu gaura practica pentru agatare. Mecanism de precizie cu 44 dinti pentru o viata lunga si transmiterea unei forte mari. Mecanism pentru alegerea sensului. Buton pentru eliberarea rapida a cheii.

NO 23 180



Click-et standard 3/8". Calitate dovedita de-a lungul timpului!

Prevazut cu posibilitatea inversarii sensului. Mecanismul cu 52 de dinti permite cuplarea simultana a multor dinti pentru transmiterea fortelor mari. Buton pentru eliberarea rapida a cheii. Forjata dintr-o singura bucata de otel CrV, acoperita cu doua straturi de nichel, finisata mat. Manerul din cauciuc termoplasic (TPR) este rezistent la acizi si uleiuri si prevazut cu o gaura practica pentru agatare.

NO 23 094

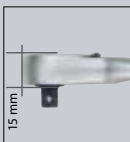

MICRO antrenor cu clichet si patrat de 3/8". Cu capul extrem de subtire!

Mecanism cu dinti fini: O parte din cei 72 de dinti sunt angrenati simultan, permitand transferul de forte mari. Maneta pentru schimbarea sensului. Mecanism de eliberare: deblocarea cheii se face la doar o apasare de buton. Forjat dintr-o singura bucata de otel CrV, nichelare in doua straturi si finisare cromata mat. Manerul fabricat din TPR (cauciuc termoplasic), rezistent la acizi si uleiuri.

NO 23 162

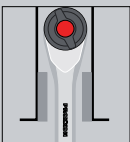

Cheia speciala cu clichet, 3/8". Cu functie suplimentara de surubelnita.

Invertirea manerului permite rotirea cheii. Sunt suficienti cativa milimetrii pentru strangere sau desfacere. Mecanism cu 52 dinti reversibil. Eliberarea cheii doar prin apasarea unui buton.

NO 23 083



Prelungitor "T" 3/8"

Cu adaptor culisant de 3/8" tata la 1/2" mama.

Dimensiune

Cod produs

200mm

23 558



Prelungitor 3/8"

75mm

23 554

150mm

23 556



Cuplaj cardanic 3/8"

23 560

Adaptor 3/8"

De la 3/8 mama la 1/2 tata.
(Patrat de antrenare pentru „T” 1/4")

23 564

Adaptor 3/8"

De la 3/8 mama la 1/2 tata.
(Patrat de antrenare pentru „T” 1/2")

23 566



Adaptor 3/8" pentru chei tubulare

23 562



Cheie pentru bujii cu patrat de prindere de 3/8"

Cu insertie de cauciuc termoplasic (TPR).
Lungime 64mm.

16mm

23 550

18mm

23 551

La fel ca mai sus. Lungime 70mm.

19mm

23 541

21mm

23 552



Cheie pentru bujii cu patrat de prindere de 3/8" pentru bujiile

HX si DUBLU HX (BI-HX). Cu insertie de cauciuc termoplasic (TPR). Lungime 64mm.

14mm

23 553



Chei tubulare 3/8"
Confectionate din oțel CrV.

Dimensiune	Cod produs
6mm	23 500
7mm	23 502
8mm	23 504
9mm	23 506
10mm	23 508
11mm	23 510
12mm	23 512
13mm	23 514
14mm	23 516
15mm	23 518
16mm	23 520
17mm	23 522
18mm	23 523
19mm	23 524
21mm	23 526
22mm	23 528
24mm	23 530



Chei tubulare lungi 3/8"
Pentru suruburile lungi.
Din oțel CrV. Lungime 46mm.

8mm	23 532
9mm	23 534
10mm	23 536
11mm	23 538
12mm	23 540
13mm	23 542
14mm	23 543

La fel ca mai sus. Lungime 64mm.

15mm	23 544
17mm	23 546
18mm	23 548
19mm	23 549
22mm	23 545
24mm	23 547



Chei HX 3/8" – lungime 50mm
Partea activa facuta din aliaj de oțel cu siliciu-mangan-molibden. Soclu din oțel CrV.

HX 4mm	23 575
HX 5mm	23 576
HX 6mm	23 578
HX 7mm	23 579
HX 8mm	23 580
HX 9mm	23 577
HX 10mm	23 581
HX 11mm	23 573



Cheie tubulara TX 3/8"
Confectionata din oțel aliat CrV.

E 6	23 612
E 7	23 613
E 8	23 614
E 10	23 616
E 12	23 618
E 14	23 620
E 18	23 624



Chei TX 3/8" – lungime 50mm
Partea activa facuta din aliaj de oțel cu siliciu-mangan-molibden. Soclu din oțel CrV.

TX 10	23 583
TX 15	23 582
TX 20	23 584
TX 25	23 585
TX 27	23 586
TX 30	23 587
TX 40	23 588
TX 45	23 589
TX 50	23 590



Varf surubelnita drept 3/8" – lungime 50mm
Partea activa facuta din aliaj de oțel cu siliciu-mangan-molibden. Soclu din oțel CrV.

FD 4mm	23 591
FD 5.5mm	23 592
FD 8mm	23 593

Varf surubelnita Phillips PH 3/8" – lungime 50mm
Partea activa facuta din aliaj de oțel cu siliciu-mangan-molibden. Soclu din oțel CrV.

PH 1	23 594
PH 2	23 595
PH 3	23 596



Chei cu profil spline, 50mm
Pentru suruburile XZN. Varful confectionat din oțel aliat crom-siliciu-mangan-molibden. Soclul din oțel CrV.

VZ 5	23 628
VZ 6	23 629
VZ 8	23 631
VZ 10	23 633

1/2"
12.5mm

Chei cu click-et, chei tubulare si accesorii pentru cele

mai dure conditii. Fabricate din otel 31 CrV3.

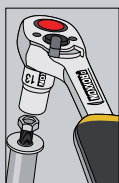

Cheia cu click-et 1/2". Cheia noastra cu click-et robusta!

Mecanismul cu 72 de dinti permite cuplarea simultana a multor dinti pentru transmiterea fortelor mari. Maneta pentru schimbarea sensului. Buton pentru eliberarea rapida a cheii. Forjata dintr-o singura bucata de otel CrV, acoperita cu crom, finisata mat. Manerul din cauciuc termoplastic (TPR) este rezistent la acizi si uleiuri si prevazut cu o gaura practica pentru agatare.

NO 23 334

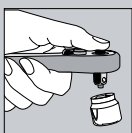

Cheia cu click-et 2000 1/2". Cheia noastra cu click-et plata!

Cu maner practic, placut la atingere DuPont HYTREL prevazut cu gaura practica pentru agatare. Mecanism de precizie cu 44 dinti pentru o viata lunga si transmiterea unei forte mari. Maneta pentru alegerea sensului. Buton pentru eliberarea rapida a cheii.

NO 23 190

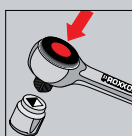

Click-et standard 1/2". Calitate dovedita de-a lungul timpului!

Prevazut cu posibilitatea inversarii sensului. Mecanismul cu 52 de dinti permite cuplarea simultana a multor dinti pentru transmiterea fortelor mari. Buton pentru eliberarea rapida a cheii. Forjata dintr-o singura bucata de otel CrV, acoperita cu doua straturi de nichel, finisata mat. Manerul din cauciuc termoplastic (TPR) este rezistent la acizi si uleiuri si prevazut cu o gaura practica pentru agatare.

NO 23 096

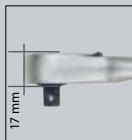

MICRO antrenor cu clichet si patrat de 1/2". Cu capul extrem de subtire!

Mecanism cu dinti fini: O parte din cei 72 de dinti sunt angrenati simultan, permitand transferul de forte mari. Maneta pentru schimbarea sensului. Mecanism de eliberare: deblocarea cheii se face la doar o apasare de buton. Forjat dintr-o singura bucata de otel CrV, nichelare in doua straturi si finisare cromata mat. Manerul fabricat din TPR (cauciuc termoplastic), rezistent la acizi si uleiuri.

NO 23 164

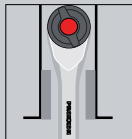

Cheia speciala cu clichet, 1/2". Cu functie suplimentara de surubelnita.

Invertirea manerului permite rotirea cheii. Sunt suficienti cativa milimetrii pentru strangere sau desfacere. Mecanism cu 52 dinti reversibil. Eliberarea cheii doar prin apasarea unui buton.

NO 23 084



Antrenor cu clichet (1/2") extra lung prevazut cu cuplaj cardanic!

Aceasta cheie lunga cu clichet, permite slabirea aproape oricarui surub sau piulite fara efort. Mecanism foarte robust cu schimbare de sens si 60 dinti. Manerul construit din cauciuc termoplastic (TPR) rezistent la acizi si ulei.

NO 23 090

Lungime totala 43cm.



Prelungitor "T" 1/2"

Cu adaptor de la 1/2" tata la 3/8" mama

Dimensiune

Cod produs

250mm

23 457



Prelungitor

64mm

23 452

125mm

23 454

250mm

23 456



Adaptor de la 1/2" mama la 3/8" tata

(Patrat de antrenare pentru „T” 3/8")

23 458



Cuplaj cardanic 1/2"

23 450



Adaptor 1/2" pentru chei tubulare

23 460

		Dimensiune	Cod produs
	Cheie pentru bujii 1/2" Cu insertie din cauciuc termoplastic (TPR) pentru sustinerea bujiei. Lungime 65mm. Ca si mai sus , lungime 70mm.	16mm	23 442
		18mm	23 443
		19mm	23 445
		21mm	23 444
	Cheii tubulara pentru bujii 1/2" Cu magnet permanent puternic pentru sustinerea bujiei. Lungime 65mm. Ca si mai sus , lungime 70mm.	16mm	23 392
		18mm	23 394
		19mm	23 395
		21m	23 396
	Chei tubulare 1/2" Diametrul exterior al cheii inspre maner este redus (peste 19mm). Confectionate din otel CrV.	8 mm	23 400
		9mm	23 402
		10mm	23 404
		11mm	23 406
		12mm	23 408
		13mm	23 410
		14mm	23 412
		15mm	23 414
		16mm	23 415
		17mm	23 416
		18mm	23 417
		19mm	23 418
		20mm	23 419
		21mm	23 420
		22mm	23 422
		23mm	23 423
		24mm	23 424
		27mm	23 426
		30mm	23 428
32mm	23 430		
34mm	23 431		
36mm	23 429		
	Chei tubulare lungi 1/2" Pentru suruburi lungi. Confectionate din otel CrV. Lungime 79mm.	10mm	23 355
		11mm	23 356
		12mm	23 357
		13mm	23 358
		14mm	23 359
		15mm	23 360
		16mm	23 361
		17mm	23 362
		18mm	23 363
		19mm	23 364
21mm	23 365		
22mm	23 366		
24mm	23 367		
	Varf surubelnita drept 1/2", lungime 55mm Partea activa facuta din aliaj de otel cu crom-siliciu-mangan-molibden. Soclu din otel CrV.	FD 8mm	23 462
		FD 10mm	23 464
	Chei HX 1/2", lungime, 55mm Partea activa facuta din aliaj de otel cu crom-siliciu-mangan-molibden. Soclu din otel CrV.	HX 5mm	23 476
		HX 6mm	23 477
		HX 7mm	23 478
		HX 8mm	23 479
		HX 9mm	23 463
		HX 10mm	23 480
		HX 11mm	23 465
		HX 12mm	23 481
HX 14mm	23 482		
	Chei HX 1/2", lungime, 100mm Partea activa facuta din aliaj de otel cu crom-siliciu-mangan-molibden. Soclu din otel CrV.	HX 5 mm	23 484
		HX 6 mm	23 475
		HX 7 mm	23 485
		HX 8 mm	23 486
		HX 9 mm	23 466
		HX 10 mm	23 487
		HX 11 mm	23 467
		HX 12 mm	23 483
		HX 14 mm	23 468
HX 17 mm	23 471		
HX 19 mm	23 473		

1/2"
12.5mm



Cheie tubulara TX 1/2"
Confectionate din otel CrV.

Dimensiune Cod produs

E 10	23 380
E 12	23 382
E 14	23 384
E 16	23 386
E 18	23 388
E 20	23 390
E 24	23 391



Chei TX 1/2", lungime, 55mm
Partea activa facuta din aliaj de otel cu crom-siliciu-mangan-molibden.
Confectionate din otel CrV.

TX 20	23 488
TX 25	23 489
TX 27	23 490
TX 30	23 491
TX 40	23 492
TX 45	23 493
TX 50	23 494
TX 55	23 446
TX 60	23 447
TX 70	23 448

Chei TX 1/2", lungime 100mm
Partea activa facuta din aliaj de otel cu crom-siliciu-mangan-molibden.
Soclu din otel CrV.

TX 40	23 495
TX 45	23 496
TX 50	23 497
TX 55	23 498
TX 60	23 499

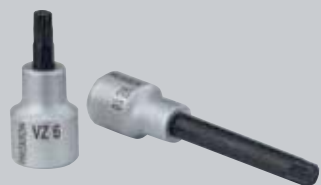

Chei XZN (12 dinti) 1/2", lungime, 55mm
Partea activa facuta din aliaj de otel cu crom-siliciu-mangan-molibden.
Soclu din otel CrV.

VZ 5	23 318
VZ 6	23 319
VZ 8	23 321
VZ 10	23 323
VZ 12	23 325
VZ 14	23 327
VZ 16	23 328
VZ 18	23 329

Chei XZN (12 dinti) 1/2", lungime, 100mm
Partea activa facuta din aliaj de otel cu crom-siliciu-mangan-molibden.
Soclu din otel CrV.

VZ 6	23 370
VZ 8	23 371
VZ 9	23 376
VZ 10	23 372
VZ 12	23 373
VZ 14	23 374
VZ 16	23 377
VZ 18	23 378



Chei tubulare pentru suruburile XZN 1/2" (12 dinti)
Construite din otel CrV.

9 mm	23 304
10 mm	23 305
12 mm	23 307
18 mm	23 311
19 mm	23 312
21 mm	23 314

3/4"
19mm

Tubulare cu patrat de antrenare de 3/4"

Pentru camioane, tractoare sau alte utilaje, 14 chei.

10 chei tubulare de la 22 la 50mm. Antrenor cu clichet (72 dinti) cu o lungime de 520mm si sistem de eliberare rapida a cheii. Antrenor "T" de 500mm si cate un prelungitor de 200 si 400mm.

NO 23 300



Setul de chei tubulare speciale. Cu chei tubulare scurte, forjate si un rack special.

**2 ANI
GARANTIE**

Chiar si pentru utilizare profesionala!



Set de 14 piese de la 13 la 27mm

Cu click-et reversibil, maner din cauciuc termoplastic (TPR), prelungitor de 55mm si un adaptor cu patrat de 1/2" (12.5mm). In cutie solida de metal cu insertie de plastic pentru o asezare usoara a pieselor.

NO 23 604

Set de 13 piese de la 5.5 la 14mm

Cu click-et reversibil, maner din cauciuc termoplastic (TPR), prelungitor de 55mm si un adaptor cu patrat de 1/4" (6.5mm). In cutie solida de metal cu insertie de plastic pentru o asezare usoara a pieselor.

NO 23 602

Chei reglabile forjate din otel CrV. Conforme cu DIN 3117 /ISO 6787.

Versiunea extra-lunga cu maner confectionat din TPR (cauciuc termoplastic) rezistent la ulei si acizi. Cu gaura pentru agatare. Cap subtire cu falci matuite. Control fin si precis al falcilor printr-un surub zimtat. Scala in milimetrii, usor de citit pentru a masura deschiderea falcilor sau masurarea pieselor cu care lucrati.



Deschiderea
maxima a falcilor

NO 23 990	RG 200	24.5mm
NO 23 992	RG 250	29mm
NO 23 994	RG 300	34mm

Seturi de chei tubulare de impact pentru prezoane. Cheile tubulare de impact cu camasa din plastic si limitator din plastic, previn zgarierea jantelor din aluminiu. Acum sunt disponibile si in versiune lunga (130mm).

Pentru utilizare cu pistolul pneumatic cu patrat de prindere de 1/2". Construite din aliaj de otel special, pentru o rezistenta mare la uzura si o forta de torsiune de pana la 500Nm. Livrate cate o bucata de marimea 17 - 19 si 21mm in cutie robusta din metal (vopsita in camp electrostatic).

NO 23 938 versiune standard, 85mm

NO 23 970 versiune lunga, 130mm

Chei tubulare de IMPACT, livrate individual. Versiune standard: 85mm.

NO 23 962 marimea 17

NO 23 964 marimea 19

NO 23 966 marimea 21

Chei tubulare de IMPACT, livrate individual. Versiune lunga: 130mm.

NO 23 972 marimea 17

NO 23 974 marimea 19

NO 23 976 marimea 21



Herstellung nach
Certificate of Registration
File No. A10048 vom 09.02.01
ISO 9001:2000

Cheile dinamometrice MicroClick. Instrumente de masura de inalta precizie (toleranta

Verificate si calibrate bucata cu bucata. Inklusiv certificat de calibrare.

PROXXON

INDUSTRIAL

Mecanism cu click-et reversibil pentru suruburile cu filet pe dreapta sau pe stanga. La decuplarea se face automat si este semnalizata printr-un click distinct semnalizat atat



Display analogic clar si lizibil pentru stabilirea cu exactitate a nivelului de torsiune dorit.

Manerul construit ergonomic face posibila fixarea cheii dinamometrice in pozitie centrala. Foarte important pentru decuplarea exacta la fortele dorite.

Micro-scala aditionala pentru reglare fina.

Reglaj foarte simplu al momentului de decuplare prin rotirea inelului de la capatul manerului pana la reglarea valorii dorite apoi glisarea acestuia in pozitia initiala.



Nota:

Cheile tubulare de IMPACT pentru prezoane sunt descrise la pagina 19!

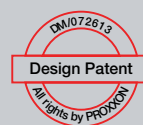

Coadă masivă din oțel oval, finisată pentru a preveni ruginirea: acoperire cu nichel în dublu strat și finisat mat cu un singur strat de crom.

MC 320

MicroClick MC 320.

Pentru forte între 60 și 320Nm.

Cu patrat de antrenare de 1/2" (12.5mm). Lungime totala 610mm. Conform descrierii de mai sus.

NO 23 354

MicroClick MC 200. Pentru forte între 40 și 200Nm.

Cu patrat de antrenare de 1/2" (12.5mm). Lungime totala 530mm. Conform descrierii de mai sus.

NO 23 353

MicroClick MC 100. Pentru forte între 20 și 100Nm.

Cu patrat de antrenare de 3/8" (10mm). Lungime totala 430mm. Conform descrierii de mai sus.

NO 23 351

MicroClick MC 60. Pentru 12 și 60Nm.

Patrat de antrenare 3/8" (10mm). Lungime totala 370mm. Conform descrierii de mai sus.

NO 23 350

MicroClick MC 30. Pentru forte între 6 și 30Nm.

Cu patrat de antrenare de 1/4" (6.3mm). Lungime totala 335mm. Conform descrierii de mai sus.

NO 23 349



+/-3% in concordanta cu ISO 6789).

**atingerea momentului de trosiune dorit
auditiv cat si palpabil.**

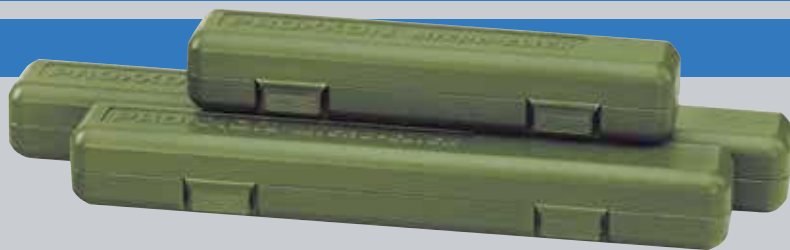

Cheile dinamometrice **MicroClick** sunt unelte de precizie.
Ele sunt ambalate intr-o cutie robusta si practica din plastic.

Mecanism de blocare si eliberare a cheii
tubulare foarte practic. Cheia tubulara este
eliberata la o apasare de buton.

Mecanism pentru inversarea
sensului pentru rotire spre
stanga sau dreapta.

MC 200

MC 100

MC 60

MC 30

Calibrare piesa cu piesa
si inspectie finala indivi-
duala. Fiecare cheie este
inseriata cu laser, pentru
identificarea exacta a
produsului.



Nota:
Surubelnitele dinamometrice **MicroClick MC 2** (0.4 – 2Nm),
MC 5 (1 – 5Nm) si **MC 10** (2 – 10Nm) de asemenea cheia
dinamometrica **MicroClick MC 15** (3 – 15Nm)
sunt descrise la paginile 23.

mm	HX	INHX	FM-TX	M-TX	XZN	Nm ¹⁾
M 1,6	SW 3,2	HX 1,5	TX 5	-	-	0,2
M 2	SW 4	HX 1,5	TX 6	-	-	0,35
M 2,5	SW 5	HX 2	TX 7; 8	-	-	0,8
M 3	SW 5,5	HX 2,5	TX 9; 10	E 4	-	1,3
M 3,5	SW 6	HX 2,5	TX 15	E 4	-	2
M 4	SW 7	HX 3	TX 20	E 5; 6	-	2,9
M 5	SW 8	HX 4	TX 25; 27	E 6; 8	-	6
M 6	SW 10	HX 5	TX 27; 30	E 8; 10	VZ 5	10,2
M 7	SW 11	HX 5	TX 40	E 8; 10	VZ 5	16
M 8	SW 13	HX 6	TX 45	E 10; 12	VZ 6	25
M 10	SW 16; 17	HX 8	TX 45; 50	E 12; 14	VZ 8	50
M 12	SW 18; 19	HX 10	TX 55	E 14; 18	VZ 10	86
M 14	SW 21; 22	HX 12	TX 60	E 18; 20	VZ 12	138
M 16	SW 24	HX 14	TX 70	E 20	VZ 14	215
M 18	SW 27	HX 14	TX 80	E 24	-	296
M 20	SW 30	HX 17	TX 90	E 24	-	420
M 22	SW 32; 34	-	-	-	-	573
M 24	SW 36	HX 19	-	-	-	725

¹⁾ Schraubenqualität 8.8; Gewindereizahl $\mu=0,14$
PROXXON S.A., LU-6868 Wecker

© Copyright by **PROXXON**

Fortele de strangere pentru suruburile metrice
(DIN 13, aliniat 13) sunt prezentate in tabelul alaturat. Coeficientul de frecare
a fost determinat folosind un surub neplacat, negresat si uns usor.

**2 ANI
GARANTIE**

Chiar pentru uz profesional!



Chiar si pentru utilizare profesionala!

3/8"
10mm

**MicroClick cheia dinamometrica MC 60-Multi, 12 – 60Nm.
Recomandata pentru biciclete sau motociclete. Pentru filete pe stanga sau dreapta.**



Capetele cu chei fixe permit accesul lateral pentru strangerea conductelor sistemelor hidraulice, conexiunea conductelor sau conexiunile pompelor. Atingerea cuplului de strangere este distinct semnalizata atat sonor cat si tactil. Inspectie si calibrare individuala, pentru precizie maxima, conform ISO 6789 (+/- 3%) cu certificat de conformitate. 10 capete chei fixe, fabricate din otel CrV cu marimi intre 10 si 19mm. Cap cu clichet si patrat de 3/8" (10mm) si 4 capete

de surubelnita cu prindere de 3/8" (10mm) HX 5 – 6 – 7 si 8mm, cu soclul din otel CrV si partea activa din otel special. Livrata in cutie solida din plastic pentru transport si depozitare.

NO 23 341

1/2"
12,5mm

**MicroClick cheia dinamometrica MC 200-Multi. Pentru 40 – 200Nm.
Pentru filete pe stanga sau dreapta.**



Capetele cu chei fixe permit accesul lateral pentru strangerea conductelor sistemelor hidraulice, conexiunea conductelor sau conexiunile pompelor. Atingerea cuplului de strangere este distinct semnalizata atat sonor cat si tactil. Inspectie si calibrare individuala, pentru precizie maxima, conform ISO 6789 (+/- 3%). Prinderea accesoriilor se face pe profil dreptunghi (14 x 18mm), blocat in pozitie cu ajutorul

unui bolt cu arc. 9 capete chei fixe, fabricate din otel CrV marimile 13 – 14 – 15 – 17 – 19 – 22 – 24 – 27 si 30mm. Cap cu clichet si patrat de 1/2" (12.5mm). Se livreaza impreuna cu certificat de conformitate, in cutie solida din plastic pentru transport si depozitare.

NO 23 342

3/4"
19mm

MicroClick MC 500. Pentru 100 – 500Nm.



Pentru reparatiile efectuate la camioane mici, transportoare sau tractoare. Cu patrat de antrenare de 3/4"(19mm). Mecanism cu clichet cu sens reversibil, pentru suruburi cu filet pe partea dreapta sau stanga. Corp din otel, robust si tratat contra oxidarii, dubla placare cu nichel si finisare crom mat. Verificate piesa cu piesa, inclusive inspectie finala (include certificate de testare). Toleranta conform ISO 6789: +/-3%.

Display analogic clar si lizibil, cu micro scala suplimentara, pentru reglajul fin. Lungime totala 820mm. Împachetate într-o cutie practica si robusta, din plastic.

NO 23 340

Surubelnita dinamometrica MicroClick MC 5 Pentru 1 – 5 Nm.



Declansare automata: La atingerea momentului de torsiune dorit decuplarea se face automat si este semnalizata printr-un click distinct semnalizat atat auditiv cat si palpabil. Pre-setarea momentului de declansare se face prin invartirea inelului striat din capatul manerului. Dupa reglarea momentului dorit inelul striat trebuie adus in pozitia de blocare. Display clar si lizibil cu scala auxiliara pentru reglaj fin. 1 rotatie = 1Nm. Inelul pentru reglaj fin cu 0.1Nm gradatie. Cu patrat de antrenare de 1/4" (6.3mm) pentru cheile tubulare sau adaptorul pentru bitii standard hexagon 1/4" (6.5mm). Precizia +/-6%. Lungimea totala 165mm.

NO 23 347



Surubelnita dinamometrica MicroClick MC 2. Plaja de actiune 0.4 – 2Nm.

Un clic clar cand este atinsa forta de strangere selectata. Reglarea fortei de strangere se face foarte usor prin rotirea inelului (blocabil) din capatul surubelnitei. Scala clara si mare, usor de citit. Tija surubelnitei este lunga de 50mm, subtire si cu prinderea magnetica a bitilor standard 1/4" (6.3mm). Include adaptor pentru folosirea impreuna cu tubularele cu patrat de antrenare de 1/4". Precizie de +/- 6 % pentru strangeri repetate. Lungime totala 170mm. Greutatea 135g.

NO 23 343



Adaptor cu auto blocare pentru prinderea bitilor standard de 1/4" este inclus in pachet.

Surubelnita dinamometrica MicroClick MC 10 Plaja de actiune 2 – 10Nm.

Reglaj fin: 1 rotatie = 2Nm, gradatie 0.2Nm. Manerul surubelnitei este prevazut cu conector de 1/4" pentru a putea lucra si cu ajutorul unui antrenor "T" 1/4" (adaptorul "T" este inclus in pachet). Altfel este identica cu surubelnita MC 5 descrisa in stanga.

NO 23 348



Nota:

Forma bine definita si ergonomica a manerului permite strangerea manuala pana la 6 sau 8Nm. Pentru forte de torsiune mai mari, manerul surubelnitei dinamometrice MC 10 are o cupla patrat de 1/4" pentru folosirea unei parghii (antrenor „T” sau antrenor cu clichet).

Cheia dinamometrica MicroClick MC 15 Plaja de actiune 3 – 15Nm.

Declansare automata: La atingerea momentului de torsiune dorit decuplarea se face automat si este semnalizata printr-un click distinct semnalizat atat auditiv cat si palpabil. Pre-setarea momentului de declansare prin invartirea inelului striat din capatul manerului. Dupa reglarea momentului dorit inelul striat trebuie adus in pozitia de blocare. Display analogic clar si lizibil cu scala auxiliara pentru reglaj fin. Pentru 3 – 15Nm. Cu patrat de antrenare de 1/4" (6.3mm). Include adaptor pentru utilizarea cu varfurile de surubelnita standard (hexagon 1/4"). Precizia +/- 3 %. Lungimea totala 195mm.

NO 23 345



Patrat de antrenare de 1/4" si mecanism reversibil pentru rotirea atat spre stanga cat si spre dreapta.

Calibrare piesa cu piesa si inspectie finala individuala. Fiecare cheie este inseriata cu laser, pentru identificarea exacta a produsului.

Display analogic clar si lizibil cu scala auxiliara pentru reglaj fin.



MicroSpeeder, cheie combinata cu click-et in partea inelara.

O unealta indispensabila, salvatoare de timp. Design extra lung.

PROXXON

INDUSTRIAL

2 ANI
GARANTIE

Chiar pentru uz profesional!

Atunci cand cheile clasice nu pot fi fixate, MicroSpeeder isi arata valoarea!

Mecanismul cu 72 dinti, fabricat din aliaj special, este actionat si sub un unghi de numai 5°. Transferul fortei depaseste standardele DIN / ISO. Maner din Crv , acoperit cu crom, cu finisare satinata pentru protectia mainilor. Dimensiunile inscriptionate clar cu laser, pentru a evita confuziile!



Capul foarte subtire asigura protectia unui mecanism complet capsat.



Constructie compacta pentru dimensiuni externe minime (A+B).



MicroSpeeder in versiune standard fara mecanism de schimbare a sensului (cu un design drept si subtire).



Mecanism cu cichet pe capatul inelar. Lucrul cu mai putine miscari: micsoreaza timpii de lucru. Ideale pentru lucrul in spatii inguste. Pentru lucrul la motoare, cutii de viteza automate, punti, etc.

MicroSpeeder in versiune standard, livrate individual

NO 23 257	dimensiune 8
NO 23 258	dimensiune 9
NO 23 259	dimensiune 10
NO 23 260	dimensiune 11
NO 23 261	dimensiune 12
NO 23 262	dimensiune 13
NO 23 263	dimensiune 14
NO 23 264	dimensiune 15
NO 23 265	dimensiune 16
NO 23 266	dimensiune 17
NO 23 267	dimensiune 18
NO 23 268	dimensiune 19
NO 23 270	dimensiune 21
NO 23 271	dimensiune 22
NO 23 273	dimensiune 24

MicroSpeeder set, cu un design drept si subtire, 7 piese.

Cate una din fiecare marime 8 – 10 – 13 – 16 – 17 – 18 si 19mm in versiunea extra lunga. Livrate in cutie solida din metal.

NO 23 275



Design drept, fara mecanism de schimbare a sensului.

**2 ANI
GARANTIE**

Chiar pentru uz profesional!



Set 10 chei combinate MicroSpeeder in suport pliabil. 8 – 19mm.



Cu mecanism cu clichet pe capul inelar si maner pentru schimbarea sensului de actionare, pentru folosire spre stanga sau spre dreapta. Acest mecanism permite folosirea cheii fara sa mai fie rotita, salvand astfel timp pretios. Ideale pentru folosirea pe suprafetele plane datorita inclinatiei capului inelar cu 15°. Suportul pliabil, foarte practic, are marimea cheii inscriptionata clar pentru fiecare cheie in parte. Acest set este partenerul ideal in constructii si amenajari. Suportul este dotat cu gauri de prindere pentru montarea pe perete in ateliere.

Marimi clare si usor de citit. Ramaneti organizati pentru totdeauna!

Cate o cheie din fiecare marime: 8 – 10 – 11 – 12 – 13 – 14 – 16 – 17 – 18 si 19mm.

NO 23 126



MicroSpeeder cu schimbare de sens a mecanismului cu clichet si inclinare a capului la 15°.



Inclinatia capului de 15° ar putea face intoarcerea cheii in spatii inguste imposibila, dar maneta pentru schimbarea sensului rezolva problema.

MicroSpeeder cu schimbare a sensului. Individuale: Set de 7 piese MicroSpeeder.

NO 23 130	dimensiune 8
NO 23 131	dimensiune 9
NO 23 132	dimensiune 10
NO 23 133	dimensiune 11
NO 23 134	dimensiune 12
NO 23 135	dimensiune 13
NO 23 136	dimensiune 14
NO 23 137	dimensiune 15
NO 23 138	dimensiune 16
NO 23 139	dimensiune 17
NO 23 140	dimensiune 18
NO 23 141	dimensiune 19
NO 23 143	dimensiune 21
NO 23 144	dimensiune 22
NO 23 146	dimensiune 24

Cate o bucata dimensiunile 8 – 10 – 13 – 16 – 17 – 18 si 19mm in cutie de metal solida.

NO 23 124



Inclinarea capului la 15 grade, ideala pentru lucrul pe suprafete plane.

MicroSpeeder cu mecanism cu clichet. O adevarata economie de timp.

Design extra lung.

Cheia dubla cu click-et, dreapta, subtire si lunga. Ideala pentru locuri dificile!



Modelul drept, fara maner pentru schimbarea sensului. Cheia poate fi simplu intoarsa.

Folosita foarte des pentru lucrul la motoare, cuti de viteza, transmisii sau la punctele autovehiculelor. Mecanismul clichet-ului confectionat din otel aliat si 72 dinti, asigura o utilizare a cheii chiar si in spatii foarte inguste in care cheia poate fi miscata cu pana la 5°. Corpul cheii este confectionat din otel aliat CrV cu acoperire dubla cu Nichel si finisare mata. Denumirea cheii si marimile capetelor sunt marcate cu laser pentru o rezistenta cat mai mare in timp.

NO 23 241 dimensiune 8 x 9
NO 23 243 dimensiune 10 x 11
NO 23 244 dimensiune 10 x 13
NO 23 246 dimensiune 12 x 13

NO 23 247 dimensiune 14 x 15
NO 23 249 dimensiune 16 x 18
NO 23 250 dimensiune 17 x 19
NO 23 252 dimensiune 22 x 24

**2 ANI
GARANTIE**

Chiar pentru uz profesional!

MicroSpeeder cu autopozitionare si inclinarea capului pana la 90° pe ambele parti.

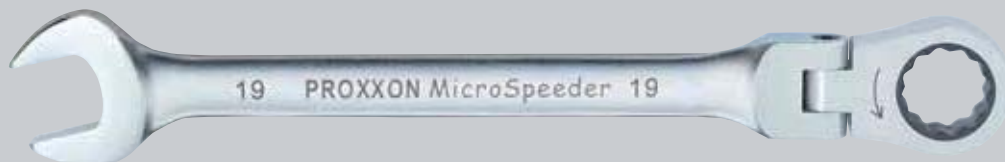

Posibilitatea auto-fixarii partii inelare o face extrem de usor de folosit, chiar dupa utilizari repetate. Flexibilitatea acestei chei este neegalata! Aceasta facilitate este foarte utila in locurile inguste.

MicroSpeeder chei cu click-et articulate. Individuale:

NO 23 045 dimensiune 8mm
NO 23 046 dimensiune 9mm
NO 23 047 dimensiune 10mm
NO 23 048 dimensiune 11mm
NO 23 049 dimensiune 12mm
NO 23 050 dimensiune 13mm
NO 23 051 dimensiune 14mm
NO 23 052 dimensiune 15mm
NO 23 053 dimensiune 16mm
NO 23 054 dimensiune 17mm
NO 23 055 dimensiune 18mm
NO 23 056 dimensiune 19mm
NO 23 058 dimensiune 21mm
NO 23 059 dimensiune 22mm
NO 23 061 dimensiune 24mm

Set de 7 piese, chei combinate cu click-et, cap oscilant, MicroSpeeder.

Cate o bucata dimensiunea 8, 10, 13, 16, 17, 18 si 19mm intr-o cutie de otel.

NO 23 068



Capatul oscilant:
Nepretit in locuri stramte!

Cheie cvadrupla MicroSpeeder. Doar o singura cheie pentru cele mai importante

suruburi din industria auto 10 – 13 – 17 – 19mm.

PROXXON

INDUSTRIAL



Mecanismul clichei confectionat din oțel aliat și 72 dinți, asigură o utilizare a cheii chiar și în spații foarte înguste în care cheia poate fi mișcată cu până la 5°. Mecanismul cu clichei permite schimbarea sensului de lucru cu ajutorul unui comutator. Corpul cheii este confectionat din oțel aliat CrV cu acoperire dublă cu Nichel și finisare mată. Denumirea cheii și marimile capetelor sunt marcate cu laser pentru o rezistență cât mai mare în timp. Lungimea totală 210mm.

NO 23 236

2 ANI
GARANTIE

Chiar pentru uz profesional!

Nota:

Cheia cu clichei cvadrupla MicroSpeeder poate părea un pic mai masivă comparată cu o cheie cu clichei MicroSpeeder standard de 10 x 13 sau 17 x 19mm. De asemenea șuruburile de 13 și 19 nu pot fi trecute prin ea datorită marimilor de 10 și 17 de pe părțile opuse. Dar veți avea doar o singură cheie în buzunar!

Cheie cu click-et standard. Cu mecanism de schimbare a sensului. Usor manevrabile și foarte practice pentru instalatori.

Set 6 cheie cu clichei SPEEDER

Cheie de la 6 – 19mm. Câte una din marimile 6 x 7, 8 x 9, 10 x 11, 12 x 13, 14 x 15 și 17 x 19mm. Mecanism cu clichei cu schimbare de sens, cu inelul mecanismului interior din oțel CrV. Toate livrate într-o cutie solidă din oțel, vopsită în câmp electrostatic și două mecanisme de închidere. Locaș practic pentru păstrarea componentelor mici (piulițele prezentate în imagine nu sunt incluse în pachet, acestea sunt doar în scop de prezentare).

NO 23 231

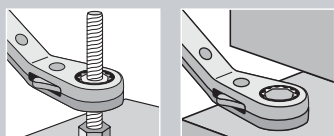

DIN
ISO



Cheie cu click-et Speeder standard. Individuale:

NO 23 201	dimensiune	6 x 7
NO 23 204	dimensiune	8 x 9
NO 23 205	dimensiune	10 x 11
NO 23 207	dimensiune	10 x 13
NO 23 209	dimensiune	12 x 13

NO 23 211	dimensiune	14 x 15
NO 23 214	dimensiune	16 x 18
NO 23 215	dimensiune	17 x 19
NO 23 216	dimensiune	19 x 21

Cheile SlimLine confectionate din otel CrV si forjate in matrite, calite si inscriptionate



**10 ANI
GARANTIE**

Chiar pentru uz profesional!



**DIN
ISO**

- *Protectie optima a suprafetelor prin acoperire cu nichel in dublu strat si finisaj mat cu un strat de crom.*
- *Acum cu inscriptiune usor lizibila cu laser. Dimensiuni in mm.*
- *Chiar daca aceste chei sunt subtiri, caracteristicile acestora depasesc standardul DIN/ISO.*
- *Tolerantele dimensionale sunt mai bune decat standardele DIN/ISO. Fiecare unitate este verificata.*

Cheile fixe SlimLine: Set de 8 piese cu suport. DIN 3110 si ISO 3318.

Contine chei fixe marimile 6 x 7, 8 x 9, 10 x 11, 12 x 13, 14 x 15, 16 x 17, 18 x 19 si 20 x 22mm. Livrate intr-un suport de plastic, cu lacas pentru fiecare cheie si gauri pentru fixare pe perete. Fiecare cheie este marcata clar, pentru a fi usor de recunoscut.

NO 23 800 set complet

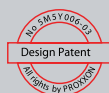

Fiecare cheie are in suport un loc bine stabilit si marcat. Suportul din plastic are gauri pentru fixarea pe perete.

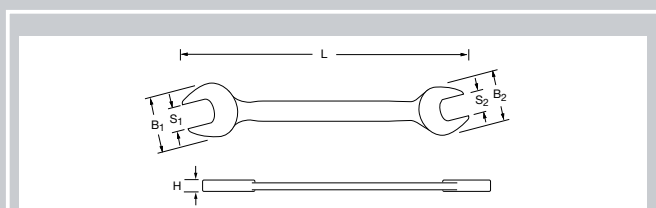

PROXXON INDUSTRIAL	Chei fixe SlimLine, livrate individual				
	S ₁ x S ₂	B ₁	B ₂	L	H
23 828	5 x 5,5 mm	13	14	111	3
23 830	6 x 7 mm	16	18	123	3,4
23 832	8 x 9 mm	20	22	140	3,5
23 834	10 x 11 mm	24	26	157	4,5
23 836	12 x 13 mm	28	29	173	4,7
23 838	10 x 13 mm	24	29	174	4,7
23 840	14 x 15 mm	32	34	190	5,5
23 842	16 x 17 mm	36	38	205	6
23 846	18 x 19 mm	38	42	220	6,5
23 848	17 x 19 mm	38	42	220	6,5
23 850	20 x 22 mm	43	46	235	7,5
23 852	21 x 23 mm	45	48	248	7,5
23 856	24 x 27 mm	49	55	268	8,5
23 860	30 x 32 mm	59	64	302	9,5
23 864	34 x 36 mm	65	79	320	10
23 866	41 x 46 mm	86	95	415	15,0

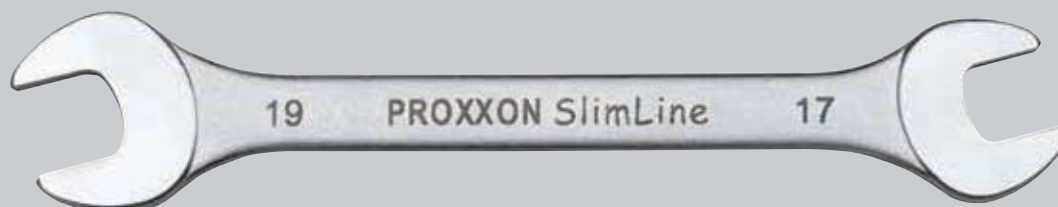

**Set de chei combinate SlimLine, 12 piese.
Conform standardelor DIN 3113 si ISO 3318
(inclinarea capului la 15 grade).**

Marimile 6 – 7 – 8 – 9 – 10 – 11 – 12 – 13 – 14 – 15 – 17 si 19mm.
Fiecare cheie este clar marcata pentru depozitare. Manerul din plastic
are de asemenea gauri de fixare.

NO 23 820 set complet

**Chei combinate SlimLine, set 15 piese.
Conform standardului ISO cu marimile de 16, 18 si
21mm. Descrierea in partea stanga.**

Marimile 6 – 7 – 8 – 9 – 10 – 11 – 12 – 13 – 14 – 15 – 16 – 17 – 18 – 19
si 21mm.

NO 23 821 set complet

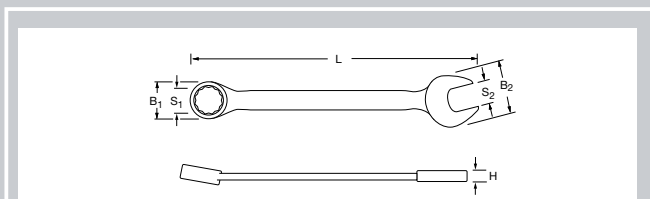

PROXXON INDUSTRIAL		Chei combinate SlimLine. Individuale:				
	S ₁	B ₁	B ₂	L	H	
23 905	5,5 mm	9	14	93	3,3	
23 906	6 mm	10	16	100	3,5	
23 907	7 mm	12	18	110	3,5	
23 908	8 mm	13	20	120	4	
23 909	9 mm	15	22	130	4	
23 910	10 mm	16	24	140	4,5	
23 911	11 mm	17	26	150	4,9	
23 912	12 mm	19	28	160	5	
23 913	13 mm	20	29	170	5,5	
23 914	14 mm	22	32	180	5,8	
23 915	15 mm	24	34	190	5,9	
23 916	16 mm	25	36	195	5,9	
23 917	17 mm	25	38	210	6,4	
23 918	18 mm	28	38	216	6,9	
23 919	19 mm	28	42	230	7,1	
23 920	20 mm	30	46	250	7,3	
23 921	21 mm	32	45	245	7,5	
23 922	22 mm	33	46	270	8,2	
23 924	24 mm	36	49	280	8,3	
23 927	27 mm	39	55	310	9,1	
23 930	30 mm	44	59	340	10	
23 932	32 mm	46	64	360	10,8	
23 933	34 mm	50	70	380	15	
23 935	36 mm	54	74	410	18	
23 937	41 mm	61	84	460	21	

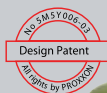

Cheile SlimLine combinate sau inelare,
livrate in husa de material textil (atat
pentru marimi metrice cat si imperiale)
sunt prezentate la paginile 30/31.



Cheile SlimLine. Forjate din otel CrV, atent calite si finisate.

Marimea cheilor foarte usor de citit.



Chiar pentru uz profesional!



Fiecare cheie are in suport un loc bine stabilit si marcat. Suportul din plastic are gauri pentru fixarea pe perete.

Cheile inelare cu cot SlimLine set de 8 piese DIN 838 si ISO 3318, inclinarea capatului 75°.

Dimensiuni 6 x 7, 8 x 9, 10 x 11, 12 x 13, 14 x 15, 16 x 17, 18 x 19 si 20 x 22mm. Fiecare cheie are in suport un loc bine stabilit si marcat. Suportul din plastic are gauri pentru fixarea pe perete.

NO 23 810 set complet

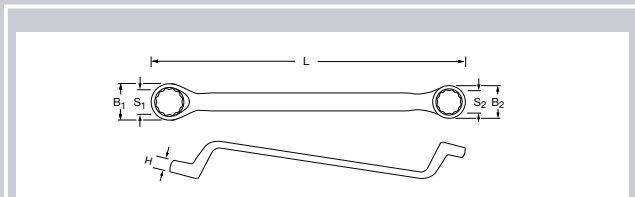

Chei inelare cotite SlimLine. Individuale.

	S₁ x S₂	B₁	B₂	L	H
23 868	5 x 5,5 mm	9	10	162	5
23 870	6 x 7 mm	10	12	173	5,6
23 872	8 x 9 mm	13	14	182	6,1
23 874	10 x 11 mm	16	17	200	7,9
23 876	12 x 13 mm	18	19	212	8,5
23 878	10 x 13 mm	16	19	212	8,5
23 880	14 x 15 mm	21	23	225	9,8
23 882	16 x 17 mm	24	25	245	10,4
23 886	18 x 19 mm	27	28	260	11,3
23 888	17 x 19 mm	25	28	216	11,3
23 890	20 x 22 mm	30	32	285	12,8
23 892	21 x 23 mm	31	33	310	12,9
23 896	24 x 27 mm	34	38	335	13,9
23 900	30 x 32 mm	42	45	375	15,3



Cheile SlimLine, impachetate in cutii de carton.

Seturi complete cu marimi intre 6 si 32mm. Gata de lucru!

SlimLine - set complet de 21 chei combinate. Intre 6 si 32mm. Conform DIN 3113 si ISO 3318 (capul inelar inclinat la 15°).

**10 ANI
GARANTIE**

Chiar pentru uz profesional!



Marimile 6 - 7 - 8 - 9 - 10 - 11 - 12 - 13 - 14 - 15 - 16 - 17 - 18 - 19 - 20 - 21 - 22 - 24 - 27 - 30 si 32mm. Aranjate intr-o cutie solida de carton.

NO 23 822 set

SlimLine - set complet de 11 chei fixe. Intre 6 si 32mm. Conform DIN 3110 si ISO 3318.

SlimLine - set complet de 11 chei inelare cotite. Intre 6 si 32mm. Conform DIN 838 si ISO 3318.



Marimile 6 x 7, 8 x 9, 10 x 11, 12 x 13, 14 x 15, 16 x 17, 18 x 19, 20 x 22, 21 x 23, 24 x 27 si 30 x 32mm. Aranjate intr-o cutie solida de carton.

NO 23 802 set

Marimile 6 x 7, 8 x 9, 10 x 11, 12 x 13, 14 x 15, 16 x 17, 18 x 19, 20 x 22, 21 x 23, 24 x 27 si 30 x 32mm. Aranjate intr-o cutie solida de carton.

NO 23 812 set

Seturile de chei SlimLine combinate, pentru suruburi standard metric cat si imperial. Cap inelar inclinat la 15°. Livrate in husa practica de material textil, cu gauri de agatare.

Set 12 piese, chei combinate SlimLine, pentru suruburile standard metric.

Cheii combinate SlimLine pentru suruburile in marimi imperiale.



Marimile: 6 - 7 - 8 - 9 - 10 - 11 - 12 - 13 - 14 - 15 - 17 si 19mm

NO 23 825

Marimile cheilor: 1/4" - 9/32" - 5/16" - 11/32" - 3/8" - 7/16" - 1/2" - 9/16" - 5/8" - 11/16" - 3/4" si 13/16".

NO 23 816



Nota:

Husa din material textil, practica pentru agatarea in atelier sau pentru rularea cand lucratii pe teren.



Set special de capete de surubelnita pentru suruburi speciale.

Nimic nu este imposibil de desurubat !

Capete de surubelnita

Capete de surubelnita normale (25mm)

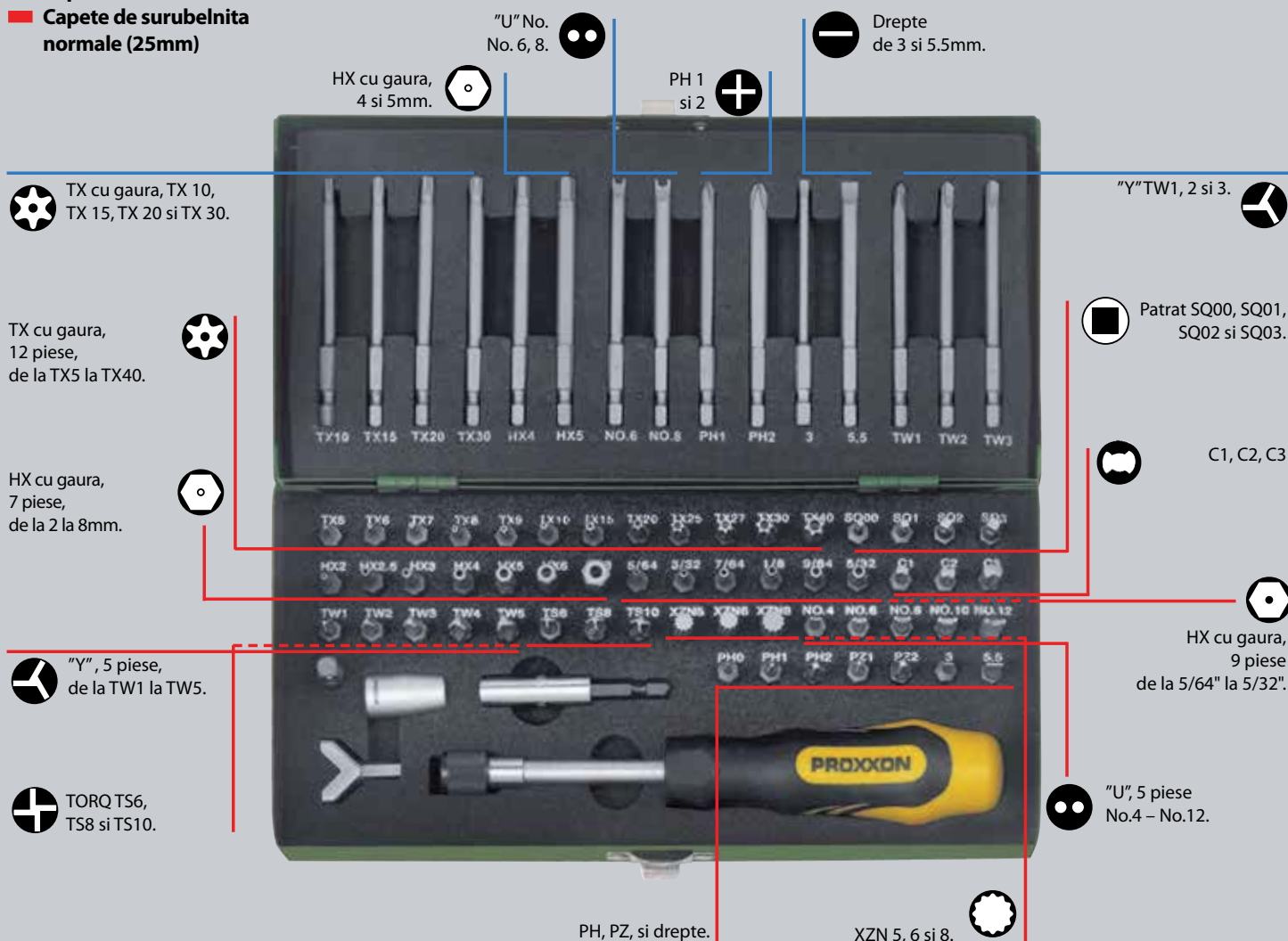

Set de biti cu 75 piese, pentru suruburile de siguranta sau suruburile speciale.

Contine biti speciali cu prindere hexagon 1/4" (6.3mm) cu lungimea standard (25mm) si biti lungi (80mm). Include surubelnita cu blocarea mecanica a bitilor. Adaptor magnetic pentru utilizarea bitilor cu surubelnitele electrice sau masinile de gaurit electrice. Adaptor cu patrat tata si patrat hexagon si un adaptor cu patrat mama si hexagon mama,

ambele adaptoare de 1/4". Adaptor pentru piulitele fluturo sau sisteme de prindere asemanatoare. Toate acestea intr-o cutie solida de otel, vopsita in camp electrostatic. Toate componentele sunt marcate lizibil. **NO 23 107**



Set 9 piese HX, cu terminatie sferica pe latara lunga.

Cate o bucata de 1.5 - 2 - 2.5 - 3 - 4 - 5 - 6 - 8 si 10mm. Fabricate din otel Crv. Prezentate intr-un suport practic din plastic. **NO 23 946**

Set 9 piese TX.

Cate o bucata TX8 - 10 - 15 - 20 - 25 - 27 - 30 - 40 si 50. Fabricate din aliaj nichel-crom-molibden. Prezentate intr-un suport practic din plastic. **NO 23 944**

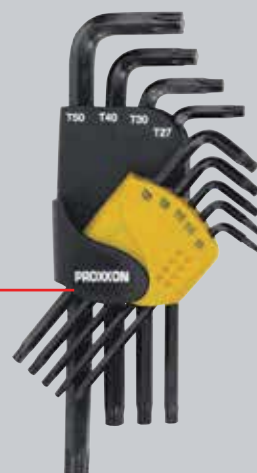

Noul set cu surubelnita cu clichet si maner rabatabil. Setul include si un adaptor magnetic pentru a putea fi utilizat cu surubelnitele electrice.

DIN
ISO

2 ANI
GARANTIE

Chiar pentru uz profesional!

Surubelnita cu mecanism cu clichet: Pentru a obtine o forta de torsiune suplimentara, rabatati simplu manerul surubelnitei. Pentru biti standard 1/4".



Blocati manerul in pozitie normala sau inclinata la doar o apasare de buton. Sensul de rotatie al mecanismului cu clichet se regleaza prin simpla in-vartire a inelului de pe maner. Pozitionand inelul pe pozitia centrala se elimina functia de clichet a manerului. Sistemul de auto-blocare: bitii sunt automat blocati in tija surubelnitei cu ajutorul unui magnet puternic si a sistemului de blocare mecanica. Pentru deblocarea lor simplu culisati camasa de pe varful surubelnitei.

NO 22 288

Set cu surubelnita cu mecanism cu clichet, maner rabatabil si adaptor magnetic, 54 piese.

Include 35 biti standard 1/4" (6.3mm) in versiune standard (25mm) din care 16 biti in versiune lunga (80mm) pentru suruburile ingropate. Include un adaptor patrat tata - hexagon tata, de asemenea un adaptor patrat mama - hexagon mama. Un adaptor pentru strangerea piulitelor fluture sau a suruburilor cu cap in forma de carlig sau alte forme asemanatoare. 10 chei tubulare cu patrat de antrenare de 1/4" marimi de la 5.5 - 13mm. Suplimentar un adaptor magnetic este inclus pentru a putea fi folosit cu surubelnitele sau masinile electrice. Se livreaza in cutie metalica vopsita in camp electrostatic.

NO 23 104

Biti de calitate industriala, precisi si rezistenti la uzura.



Confectionati din otel special crom-molibden-silicon-mangan-vanadium. Caliti conform ultimelor standarde de productie.

- ⊖ Pentru suruburile cu cap crestet 3 - 5.5 si 10mm. De asemenea si in versiune lunga.
- ⊕ Pentru suruburile cu cap PHILLIPS (PH) marimile 1 - 2 si 3. Pentru versiunea lunga marimile 1 si 2.
- ⊗ Pentru suruburile cu cap Pozidriv (PZ) marimile 1 - 2 si 3.
- ⊛ Pentru suruburile TX (cu gaura frontala) marimile 8 - 9 - 10 - 15 - 20 - 25 - 27 - 30 si 40.
- ⊛ Versiune lunga pentru TX 10 - 15 - 20 - 25 - 27 - 30 si 40.
- ⊙ Pentru suruburile HX 1/4" marimile 2.5 - 3 - 4 - 5 si 6mm. Versiune lunga HX 3 - 4 - 5 si 6mm.

Set HX de buzunar, 8 piese.

Cate o bucata de 1.5 - 2 - 2.5 - 3 - 4 - 5 - 6 si 8mm. Fabricate din aliaj de crom-molibden, acoperite galvanic. Toate fixate intr-un suport tip "briceag" din plastic, care foloseste si ca maner.

NO 23 956

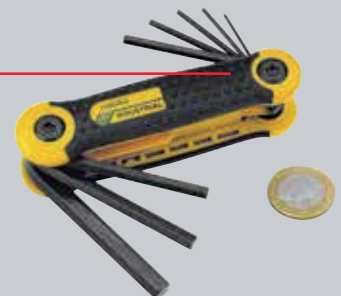

Set TX de buzunar, 8 piese.

Cate o bucata TX9 - 10 - 15 - 20 - 25 - 27 si 30. Fabricate din aliaj nichel-crom-molibden. Toate fixate intr-un suport tip "briceag" din plastic, care foloseste si ca maner.

NO 23 954

Surubelnite Flex-DOT. Pentru toate atelierele si toate montajele.

PROXXON

INDUSTRIAL

DIN
ISO

2 ANI
GARANTIE

Chiar pentru uz profesional!

Design ergonomic pentru o manuire usoara.

Manerul bi-component ergonomic cu striatii "FLEX-DOT" pentru o utilizare continua fara efort. O excelenta aderenta a manerului chiar si la prinderile foarte rapide. Combina aplicarea unor forte de torsiune si presiune mari cu un design echilibrat pentru utilizarea orizontala sau verticala.

Maner prevazut cu gaura pentru agatare sau folosirea unei parghii.

Maner confectionat din cauciuc special rezistent la ulei si acid.

Dimensiunile usor de citit datorita imprimarii cu laser pe tija confectionata din aliaj crom-siliciu-mangan-molibden si acoperita cu crom mat.

Varf negru pentru mai mare precizie. De asemenea previne alunecarea surubelnitei.

Tipul lamei si dimensiunea sunt inscriptionate pe capatul manerului.

Forma speciala pentru a preveni alunecarea mainii, confera si un sprijin pentru degetul mare.

Cu terminatie hexagonala pentru a putea fi utilizata impreuna cu o cheie fixa (un lucru important atunci cand se lucreaza cu suruburi ruginite sau blocate).



Surubelnite drepte

Surubelnite HX

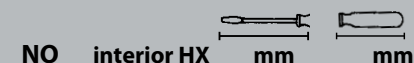
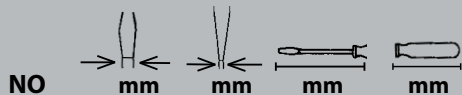

NO	mm	mm	mm	mm
22 010	3	0.5	100	75
22 012	4	0.8	100	75
22 014	5.5	1	125	100
22 016	6.5	1.2	150	110
22 018	8	1.2	175	122
22 020	10	1.6	200	122
22 026	5.5	1	25	60

NO	interior HX	mm	mm
22 204	2	100	75
22 206	2.5	100	75
22 208	3	100	75
22 210	4	100	100
22 212	5	100	110
22 214	6	150	110
22 216	8	150	122



Surubelnite PHILLIPS PH

Surubelnite POZIDRIV PZ

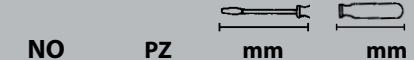
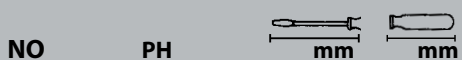

NO	PH	mm	mm
22 050	0	60	75
22 052	1	80	100
22 054	2	100	110
22 056	3	150	122
22 060	2	25	60

NO	PZ	mm	mm
22 070	0	60	75
22 072	1	80	100
22 074	2	100	110
22 076	3	150	122



Surubelnite TTX (cu gaura).

NO	TTX	mm	mm
22 230	8	75	75
22 232	10	100	100
22 234	15	100	100
22 236	20	100	100
22 238	25	100	110
22 240	27	100	110
22 242	30	100	110
22 244	40	100	110



Surubelnite tubulare

NO	exterior	mm	mm
HX			
22 260	5.5	125	110
22 262	6	125	110
22 264	7	125	110
22 266	8	125	110
22 268	9	125	110
22 270	10	125	110
22 272	11	125	110
22 274	12	125	110
22 276	13	125	110

MICRO set special cu carlige, 4 piese



Speciale pentru sectorul automotive, industrie sau mestesugarit. Ideal pentru deconectarea firelor, indepartarea sigurantelor mici, atasarea sau indepartarea garniturilor de cauciuc etc. 4 tipuri de carlige: (1) drept, (2) inclinat la 90°, (3) inclinat la 45°, (4) carlig complet. Lungime tija 80mm. Lungime totala 155mm.

NO 22 700

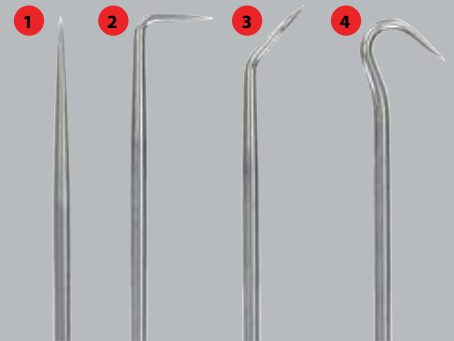

Surubelnite pentru bitii standard de 1/4" si pentru cheile tubulare de 1/4"

Pentru bitii cu prindere hexagonala de 1/4" (6.3mm). Suruburile de metal vor ramane lipite de bitii magnetizati facilitand astfel pozitionarea surubului.

NO 22 281 

mm	mm
100	110

Pentru biti standard hex 1/4" (6.3mm). Sistemul de autoblocare prinde automat bitii. Pentru deblocare culisati camasa din capatul surubelnitei.

NO 22 282 

mm	mm
110	110

Pentru utilizare cu accesorii standard cu patrat 1/4" sau hexagon 1/4" (6.3mm). Puteti alege una din cele doua variante prin simpla culisare a capului.

NO 22 283  







mm	mm
110	110



Seturi de surubelnite uzuale pentru utilizare frecventa.

FLEX-DOT Seturi de 6 surubelnite.

Combinatii de surubelnite pentru fiecare trusa de unelte. Seturi de baza pentru mecanici si tehnicieni.

NO	Cuprins				
22 604	 4 x Drepte:	3	4	5.5	6.5
	 2 x Phillips:	PH 1	PH 2		
22 606	 4 x Drepte:	3	4	5.5	6.5
	 2 x Pozidriv:	PZ 1	PZ 2		
22 640	 6 x Tamper-TX:	TTX 10	TTX 15	TTX 20	
		TTX 25	TTX 30	TTX 40	
22 642	 6 x HX:	HX 2.5	HX 3	HX 4	HX 5
		HX 6	HX 8		
22 644	 6 x exterior-HX:	5.5	6	7	8
		10	13		



Surubelnite cu maner in "L". Foarte robuste, cu tije dintr-o singura bucata.

PROXXON

INDUSTRIAL

Daca sunt necesare forte mari pentru strangerea sau desfacerea suruburilor surubelnitele in "L" sunt solutia. Prinderea ergonomica si asimetrica simplifica utilizarea continua. Manerul cu design bi-compo- nent reduce riscul ranirilor, dar in acelasi timp permite transferul optim de forte. Marimile sunt foarte usor de citit de pe tija (marcare cu laser) si maner.



Surubelnite in "L" HX
Terminatia scurta cu HX standard, iar tija lunga cu terminatie sferica.

NO	HX	A mm	B mm	C mm
22 402	2	110	15	55
22 404	2.5	110	15	55
22 406	3	110	15	55
22 408	4	110	15	55
22 410	5	160	20	75
22 412	6	160	20	75
22 414	7	160	20	75
22 416	8	200	20	75
22 418	10	215	20	100

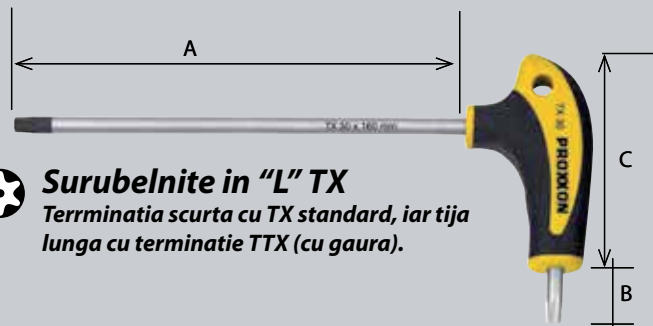

Surubelnite in "L" TX
Terminatia scurta cu TX standard, iar tija lunga cu terminatie TTX (cu gaura).

NO	TX	A mm	B mm	C mm
22 440	8	110	15	55
22 442	9	110	15	55
22 444	10	110	15	55
22 446	15	110	15	55
22 448	20	110	15	55
22 450	25	160	20	75
22 452	27	160	20	75
22 454	30	160	20	75
22 456	40	185	20	75
22 458	45	215	20	100
22 460	50	215	20	100



Seturile de surubelnite in "L"

Includ un suport pentru pastrarea ordonata a surubelnitelor (datorita inscriptionarii clare a dimensiunilor) cu posibilitatea fixarii pe perete sau pe banc.

- NO** **Cuprins**
- 22 650 **Setul de 8 piese HX in „L” cu suport**
HX 2 – 2.5 – 3 – 4 – 5 – 6 – 8 – 10
- 22 652 **Setul de 10 piese TX in „L” cu suport**
TX 8 – 10 – 15 – 20 – 25 – 27 – 30 – 40 – 45 – 50



In geanta practica cu fermoar. Setul include o penseta pentru prinderea suruburilor sau a pieselor mici.

MICRO-Set de precizie, 13 piese

- Drepte:** 1 x 50 – 2 x 50
- Phillips:** PH 000 x 50 – PH 0 x 50 – PH 1 x 50
- TX:** 5 x 50 – 6 x 50 – 7 x 50 – 8 x 50 – 10 x 50
- HX:** 1,5 x 50 – 2 x 50

NO 22 720

Surubelnite FLEX-DOT® izolate conform standardului VDE

Surubelnite izolate VDE, pentru lucrul cu sau in apropierea componentelor sub tensiune, pana la 1,000V AC. Injectarea materialului izolant si verificarea bucata cu bucata ofera protectie maxima. Incepend cu varful drept FD4 se livreaza cu tije SLIM.

PROXXON

INDUSTRIAL

Tija Standard



Tija SLIM



SLIM-type



Chiar pentru uz profesional!

2 ANI GARANTIE



Surubelnite izolate drepte

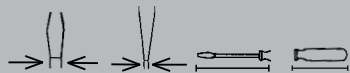

NO mm mm mm mm

22 300	2.5	0.4	75	7
22 304	4	0.8	100	100
22 306	5.5	1	125	100
22 308	6.5	1.2	150	110

Surubelnite izolate PHILLIPS

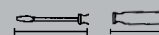

NO PH mm mm

22 330	0	60	75
22 332	1	80	100
22 334	2	100	110

Surubelnite izolate cu varf combinat +/- Pozidriv

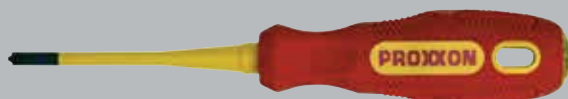

Noul tip de varf se potriveste exact suruburilor cu profil combinat (drept/pozidrive) frecvent utilizat la instalatiile electrice. Ex. cabinete, panouri de sigurante, blocuri de terminale etc.

NO

22 342	SL/PZ	1 x 80 mm
22 344	SL/PZ	2 x 100 mm

Set de 6 surubelnite izolate VDE

NO	Contents				
22 630	4 x Drepte	2.5	4	5.5	6.5
	2 x PH	PH 1	PH 2		



Surubelnita de test tensiune conorm VDE 0680

Indica existenta tensiunii de 220 – 250V, 50/60Hz (pana la 500Hz). Confectionate din ABS de inalta duritate cu o suprafata aspra si ne-alunecoasa. Testate individual la 2,000V. Lungimea tijei de 60mm. Lungimea totala de 140mm.

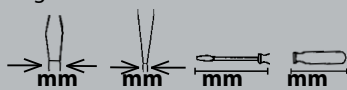

NO	mm	mm	mm	mm
22 390	3	0,5	60	75
22 392	3,5	0,5	80	100



ceasornicari, bijutieri, mecanica fina sau creatorii de modele.

Set de 15 surubelnite MICRO-Driver

Tija confectionata din otel aliat Nichel-Crom-Molibden pentru o rezistenta si duritate maxima. Suprafata tijei este acoperita cu Crom iar varful brunat. Manerul bi-material este confectionat din plastic de inalta calitate (rezistent la socuri, ulei si acizi) cu insertii de material moale in zona de prindere. Capatul rotativ si insertiile moi din zona de prindere asigura o utilizare foarte usoara si confortabila.

- ⊖ Ploché:
 - ⊕ Phillips (PH):
 - ⊛ TX:
 - ⊙ HX:
- NO 28 148

1 x 50 – 2 x 50 – 3 x 50
 PH 000 x 50 – PH 0 x 50 – PH 1 x 50
 5 x 50 – 6 x 50 – 8 x 50 – 10 x 50 – 15 x 50
 1,5 x 50 – 2 x 50 – 2,5 x 50 – 3 x 50



	<i>Pagina/Paginile</i>	
	Seturi de chei tubulare Set chei tubulare, 14 piese, 3/4"	3 – 10 18
	Surubelnita electrica fara fir ASD (3.6V) Pompa universala de ulei AP 12	9
	Chei cu click-et, chei tubulare si elemente de actionare	11–18
	Seturi speciale pentru atelier si chei reglabile Tubulare de impact pentru jante auto	19
	Surubelnita dinamometrica MicroClick si Cheile dinamometrice MicroClick	20 – 23
	Chei cu click-et	24 – 27
	Chei SlimLine	28 – 31
	Seturi de biti specializate Seturi de chei HEX si TX	32 – 33
	Surubelnite Flex Dot MICRO-Driver	34 – 37 37

Pentru sistemul PROXXON MICROMOT avem un catalog separat de 76 de pagini pe care vi-l oferim GRATUIT. Va rugam sa ne transmiteti o solicitare la adresa de mai jos.



Ne rezervam dreptul de a aduce modificari tehnice ca rezultat al unor imbunatatiri. Acest catalog poate contine erori sau omisiuni.

S.C. Smart Tools Distribution S.R.L

Str. Distributiei 3-5 • 550135 Sibiu

Tel: +40 269 218 237 • Fax: +40 269 218 237

E-mail: office@proxxon.com.ro • www.proxxon.com.ro